

## 2018年所沢市民春季テニス大会 一般男子シングルス本戦

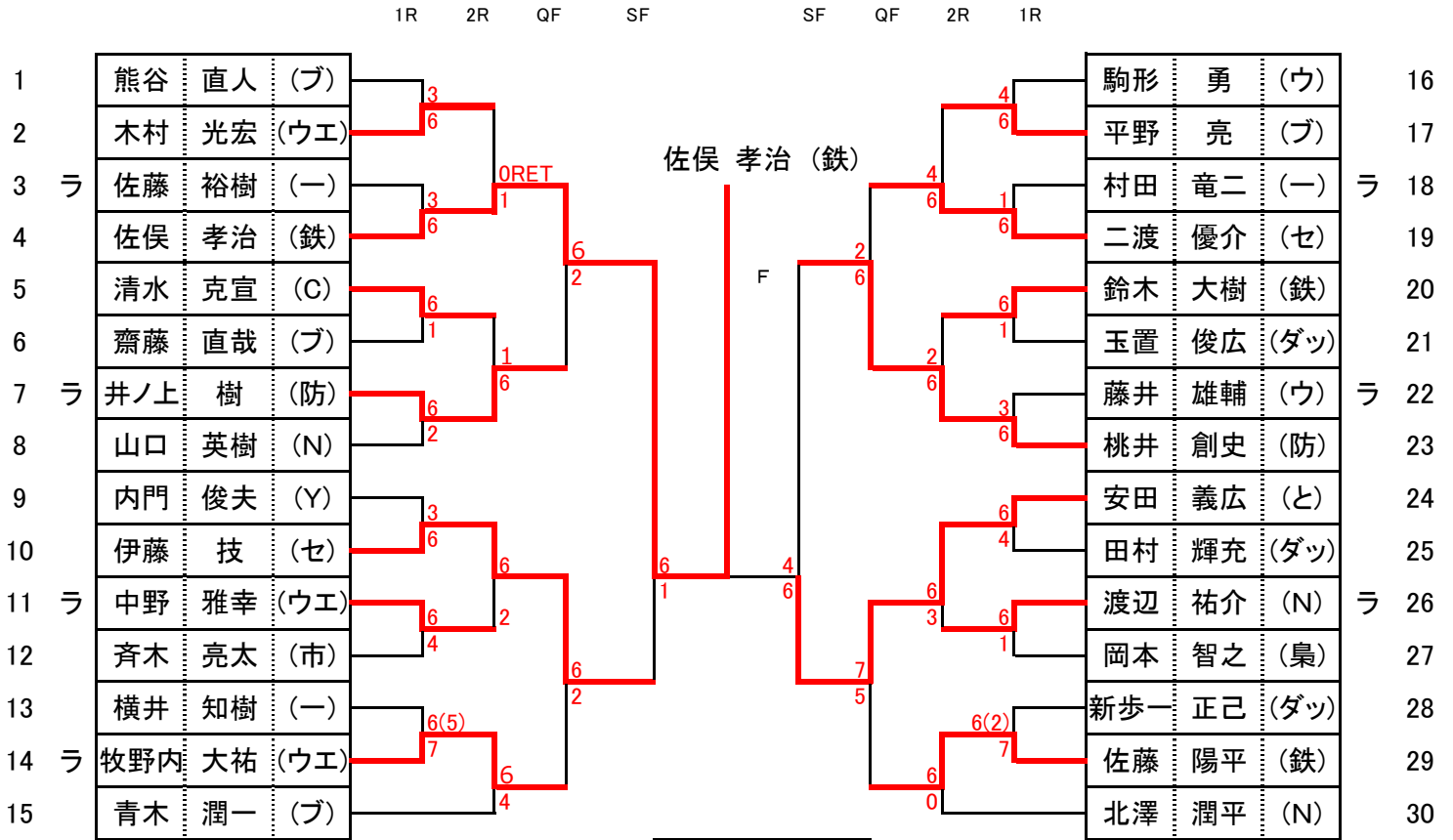

優勝	佐俣 孝治 (鉄)
準優勝	安田 義広 (と)
3位	伊藤 技 (セ)
3位	桃井 創史 (防)

## 2018年所沢市民春季テニス大会 ベテラン男子シングルス本戦

1R    2R    SF                      SF    2R    1R

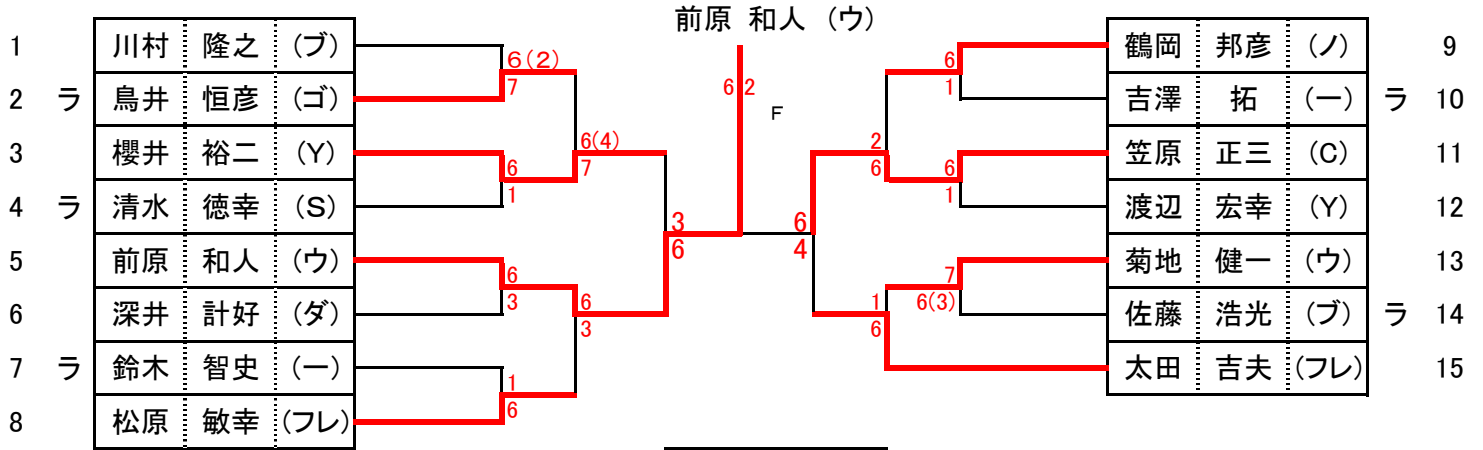

優勝	前原 和人 (ウ)
準優勝	笠原 正三 (C)
3位	櫻井 裕二 (Y)
3位	太田 吉夫 (フレ)

## 2018年所沢市民春季テニス大会 シニア男子シングルス本戦

1R 2R SF SF 2R 1R

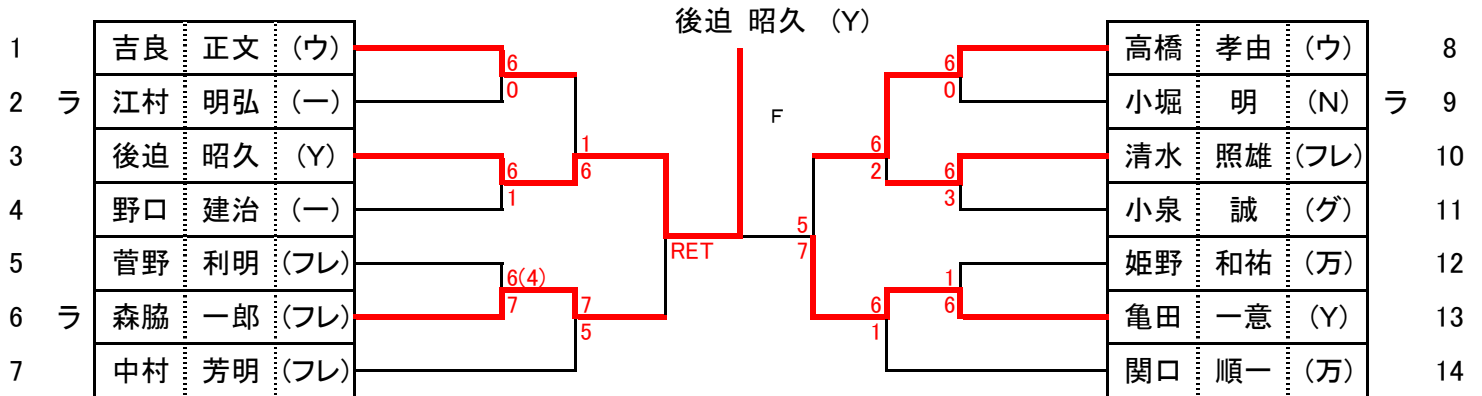

優勝	後迫 昭久 (Y)
準優勝	亀田 一意 (Y)
3位	森脇 一郎 (フレ)
3位	高橋 孝由 (ウ)

## 2018年所沢市民春季テニス大会 一般男子ダブルス本戦

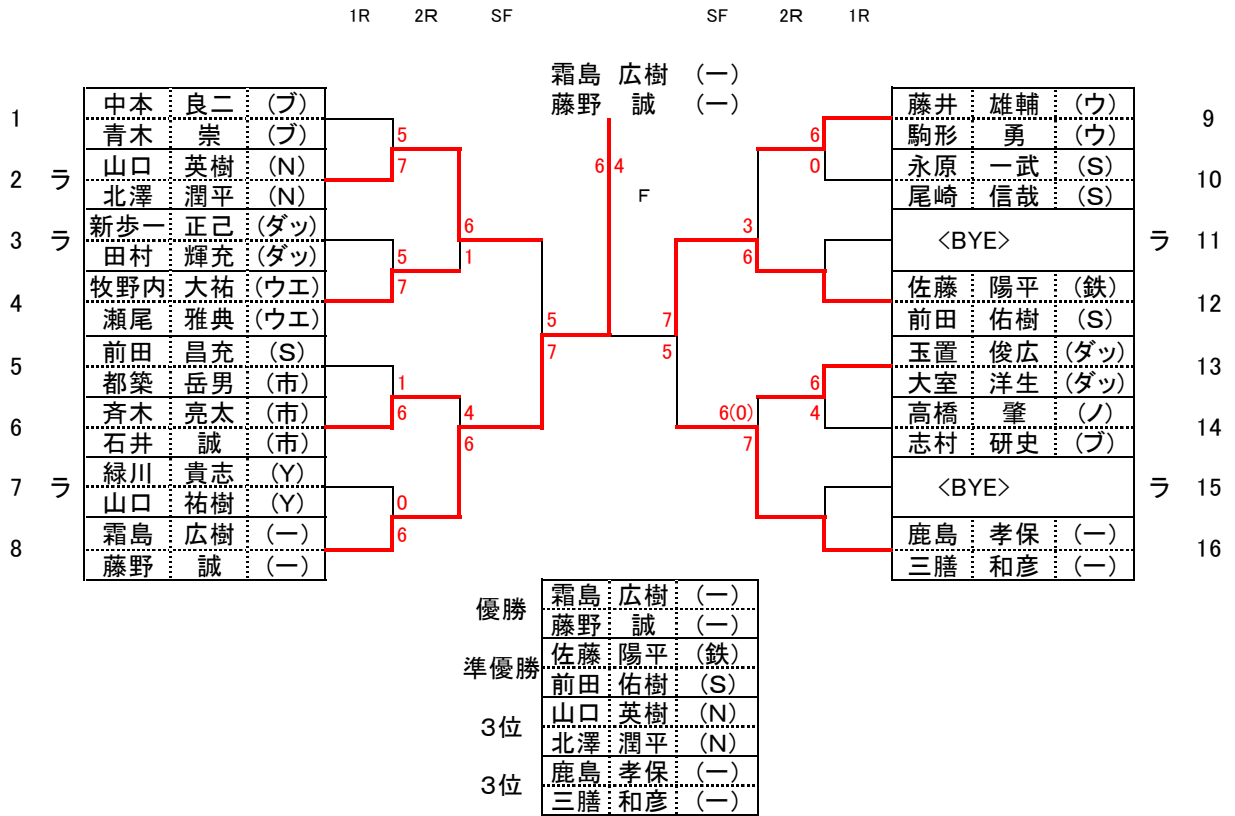

## 2018年所沢市民春季テニス大会 ベテラン男子ダブルス本戦

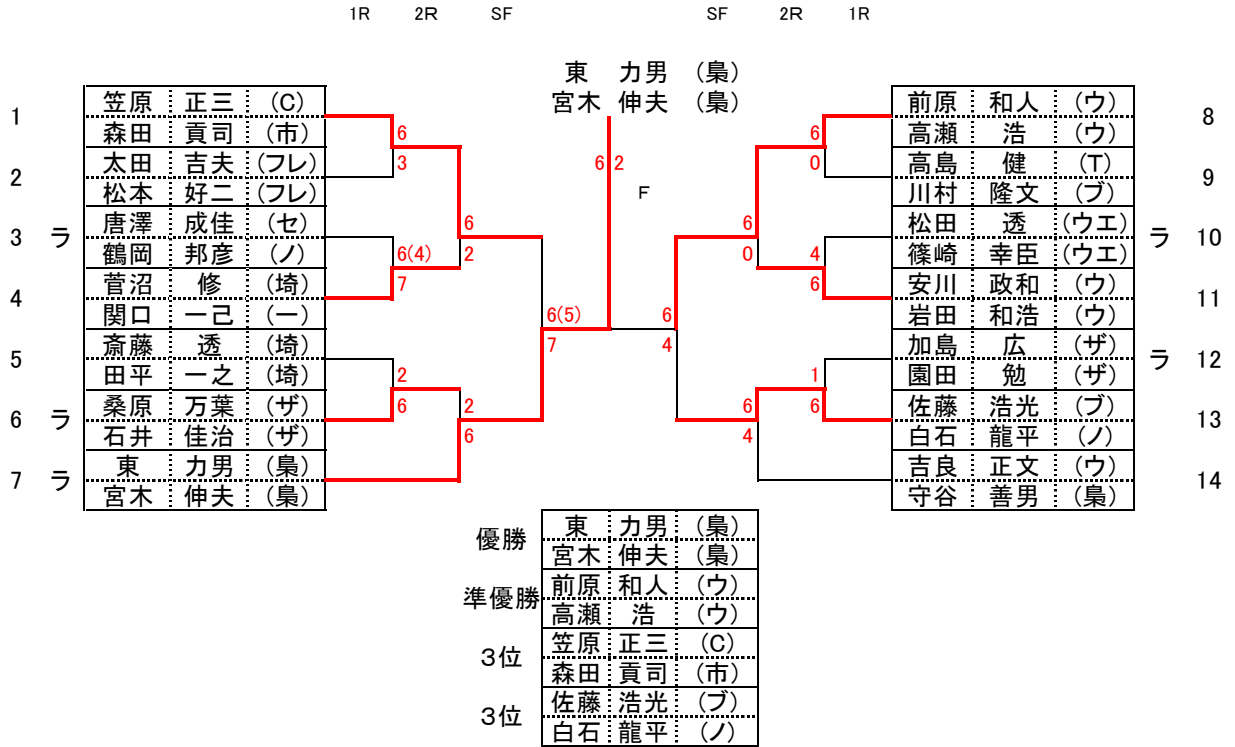

2018年所沢市民春季テニス大会 シニア男子ダブルス本戦

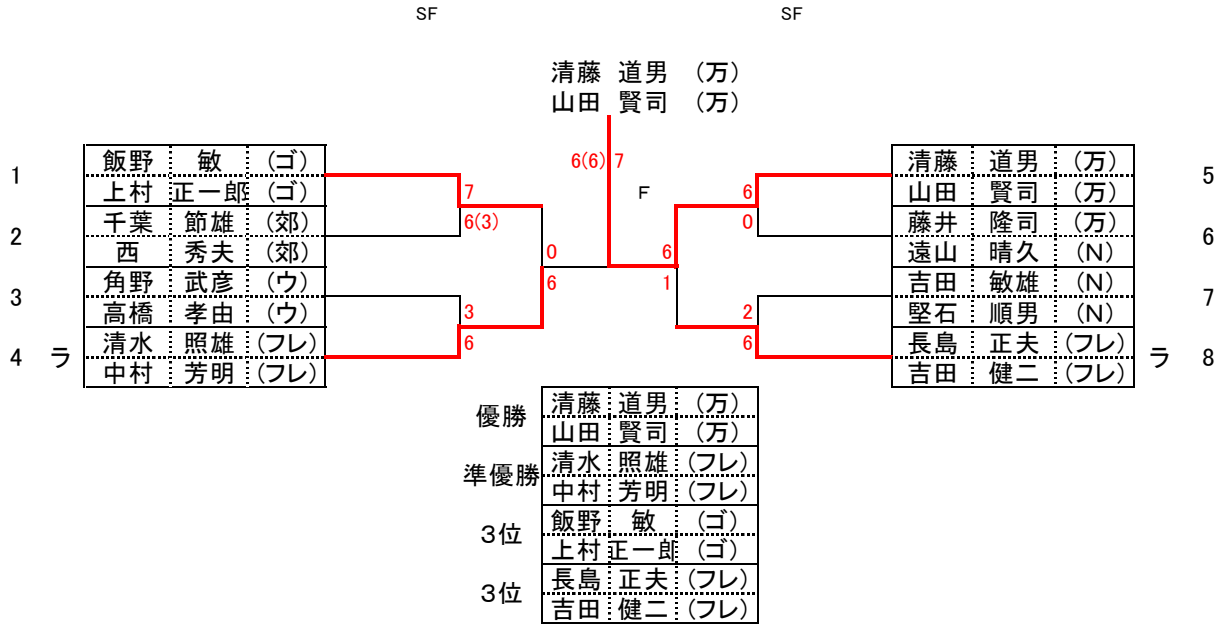

## 2018年所沢市民春季テニス大会 一般女子シングルス本戦

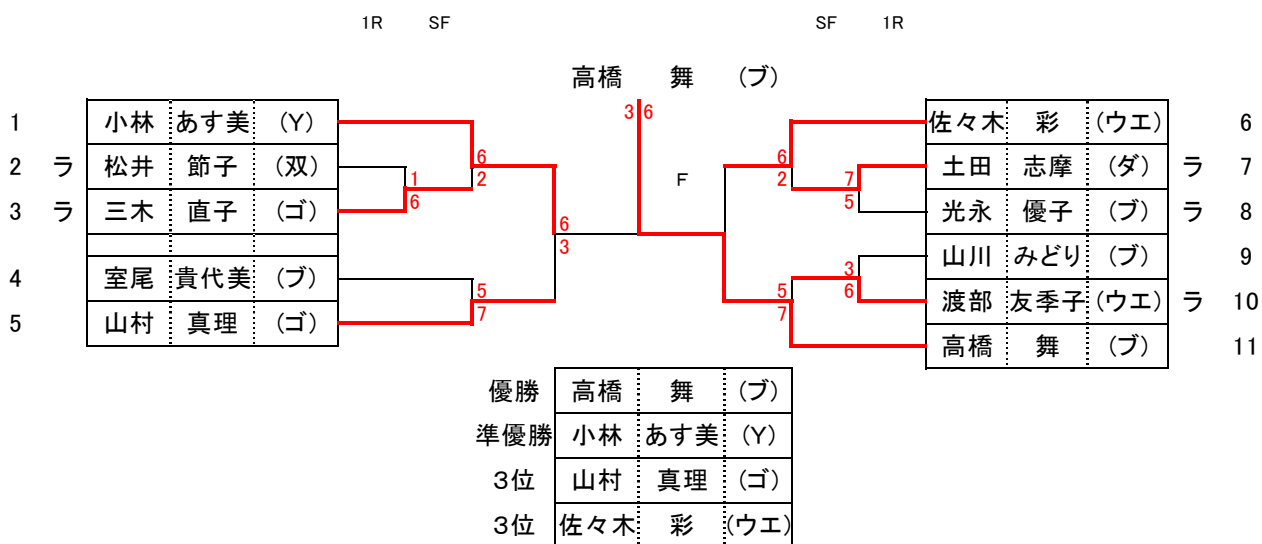

## 2018年所沢市民春季テニス大会 一般女子ダブルス本戦

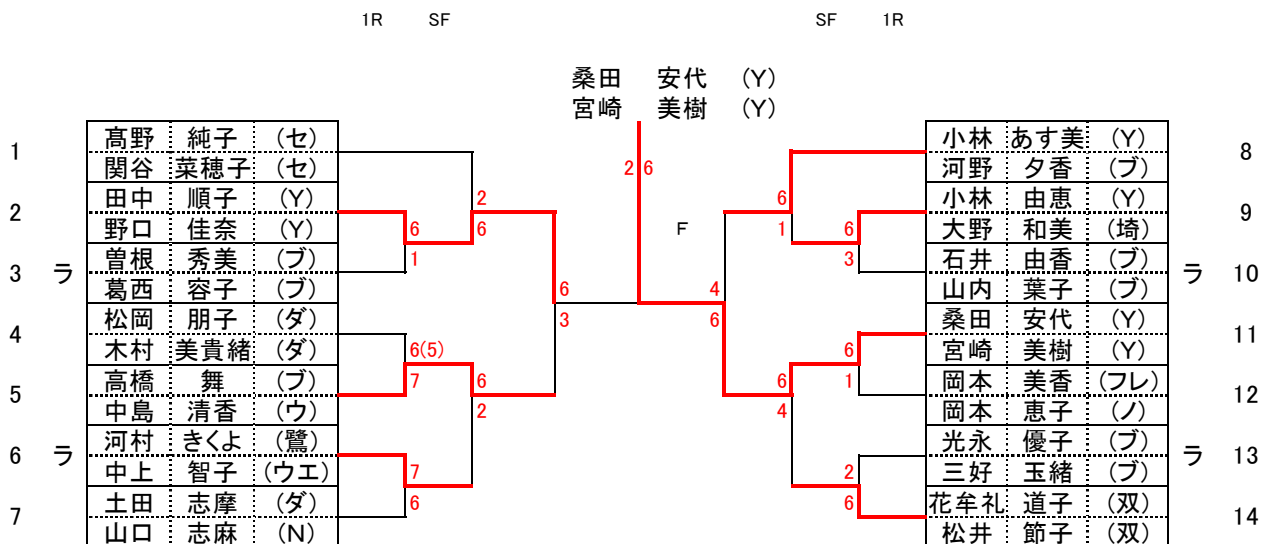

優勝	桑田 安代 (Y) 宮崎 美樹 (Y)
準優勝	田中 順子 (Y) 野口 佳奈 (Y)
3位	高橋 舞 (ブ) 中島 清香 (ウ)
3位	小林 あす美 (Y) 河野 夕香 (ブ)

## 2018年所沢市民春季テニス大会 ベテラン女子ダブルス本戦

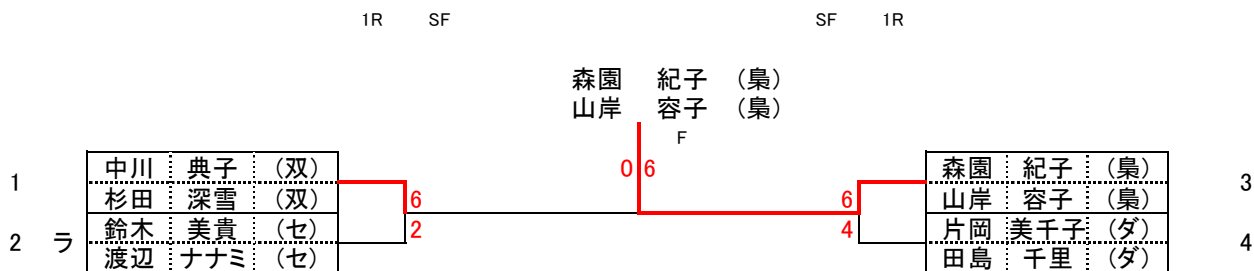

優勝	森園 紀子 (梟) 山岸 容子 (梟)
準優勝	中川 典子 (双) 杉田 深雪 (双)
3位	鈴木 美貴 (セ) 渡辺 ナナミ (セ)
3位	片岡 美千子 (ダ) 田島 千里 (ダ)



2018年所沢市民春季テニス大会 一般男子シングルス予選

第1 ブロック			1	2	3	4	勝-敗	順位	得-失	得失差
1	佐俣 孝治 (鉄)	サマタ コウジ	/	6-0	6-0	-	2-0	1	-	
	村田 明倫 (ウエ)	ムラタ アキノリ		0-6	5-6	-	0-0			
3	佐藤 裕樹 (一)	サトウ ユウキ		0-0	6-5	-	1-1	2	-	
				-	-	-	-			

2			1	2	3	4	勝-敗	順位	得-失	得失差
1	駒形 勇 (ウ)	コマガタ イサム	/	6-2	6-1	-	2-0	1	-	
	牧野内 大祐 (ウエ)	マキノウチ ダイスケ		2-6	6-1	-	1-1			
3	大河原 芳行 (ダツ)	オオガワラ ヨシユキ		1-6	1-6	-	0-2	3	-	
				-	-	-	-			

3			1	2	3	4	勝-敗	順位	得-失	得失差
1	中山 智史 (梟)	ナカヤマ サトシ	/	-	-	-	-		-	
	二渡 優介 (セ)	フタワタリ ユウスケ		W.O	6-0	-	1-0			
3	島津 彬允 (ウエ)	シマズ アキミツ		W.O	0-6	-	0-1	2	-	
				-	-	-	-			

4			1	2	3	4	勝-敗	順位	得-失	得失差
1	山口 祐樹 (Y)	ヤマグチ ユウキ	/	4-6	6-1	6-5	2-1	2	-	
	伊藤 技 (セ)	イトウ タクミ		6-4	6-4	6-1	3-0			
3	大武 光 (ウエ)	オオタケ ヒカル		1-6	4-6	6-2	1-2	3	-	
	久利生 康平 (ノ)	クリユウ コウヘイ		5-6	1-6	2-6	0-3			

5			1	2	3	4	勝-敗	順位	得-失	得失差
1	佐藤 陽平 (鉄)	サトウ ヨウヘイ	/	6-2	6-0	6-5	3-0	1	-	
	斎木 信幸 (セ)	サイキ ノブユキ		2-6	6-1	6-3	2-1			
3	阿部 匡志 (ウエ)	アベ マサシ		0-6	1-6	2-6	0-3	4	-	
	長谷川 修也 (ノ)	ハセガワ シュウヤ		3-6	3-6	6-2	1-2			

2018年所沢市民春季テニス大会 一般男子シングルス予選

第6 ブロック			1	2	3	4	勝-敗	順位	得-失	得失差				
1	鈴木	大樹 (鉄)	/	6-1	6-4	6-4	3-0	1	-					
	スズキ	ダイキ												
2	飛岡	哲史 (ウエ)		1-6	6-3	3-6					1-2	3	-	
	トビオカ	テツフミ												
3	尾崎	信哉 (S)	4-6	3-6	3-6	0-3	4	-						
	オザキ	ノブヤ												
4	佐久間	弘敏 (ダ)	4-6	6-3	6-3					2-1	2	-		
	サクマ	ヒロシ												

7			1	2	3	4	勝-敗	順位	得-失	得失差				
1	北澤	潤平 (N)	/	6-3	6-1	6-1	3-0	1	-					
	キタザワ	ジュンペイ												
2	井上	清彦 (ウエ)		3-6	6-0	2-6					1-2	3	-	
	イノウエ	キヨヒコ												
3	永原	一武 (S)	1-6	0-6	2-6	0-3	4	-						
	ナガハラ	カズタケ												
4	溝辺	芳郎 (万)	1-6	6-2	6-2					2-1	2	-		
	ミゾベ	ヨシロウ												

8			1	2	3	4	勝-敗	順位	得-失	得失差				
1	山口	英樹 (N)	/	6-0	6-0	6-1	3-0	1	-					
	ヤマグチ	ヒデキ												
2	上田	太郎 (梟)		0-6	6-5	1-6					1-2	3	-	
	ウエダ	タロウ												
3	田中	智彰 (C)	0-6	5-6	2-6	0-3	4	-						
	タナカ	トモアキ												
4	吉田	佳介 (一)	1-6	6-1	6-2					2-1	2	-		
	ヨシダ	ケイスケ												

9			1	2	3	4	勝-敗	順位	得-失	得失差				
1	佐藤	嘉久 (N)	/	2-6	2-6	6-4	1-2	3	-					
	サトウ	ヨシヒサ												
2	内門	俊夫 (Y)		6-2	6-1	6-1					3-0	1	-	
	ウチカド	トシオ												
3	本強矢	隆生 (梟)	6-2	1-6	6-4	2-1	2	-						
	モトスネヤ	タカオ												
4	稲葉	拓 (一)	4-6	1-6	4-6					0-3	4	-		
	イナバ	ヒロシ												

10			1	2	3	4	勝-敗	順位	得-失	得失差				
1	石井	誠 (市)	/	1-6	6-4	6-1	2-1	2	-					
	イシイ	マコト												
2	桃井	創史 (防)		6-1	6-4	6-2					3-0	1	-	
	モモイ	ソウシ												
3	高木	規之 (一)	4-6	4-6	6-0	1-2	3	-						
	タカギ	ノリュキ												
4	池田	浩之 (ブ)	1-6	2-6	0-6					0-3	4	-		
	イケダ	ヒロユキ												

2018年所沢市民春季テニス大会 一般男子シングルス予選

11			1	2	3	4	勝-敗	順位	得-失	得失差
1	赤井 宏至 (市)	アカイ ヒロシ	\	-	-	-	-	-	-	-
	井ノ上 樹 (防)	イノウエ タツキ		W.O	5-6	6-3	1-1	2	-	-
3	横井 知樹 (一)	ヨコイ トモキ		W.O	6-5	6-3	2-0	1	-	-
4	石原 渉 (ブ)	イシハラ ワタル		W.O	3-6	3-6	0-2	3	-	-

12			1	2	3	4	勝-敗	順位	得-失	得失差
1	新歩一 正己 (ダッ)	シンブイチ マサミ	\	W.O	6-0	6-2	2-0	1	-	-
	2	三好 庸介 (防)		ミヨシ ヨウスケ	-	-	-	-	-	-
3	古川 勝明 (ザ)	フルカワ カツアキ		0-6	W.O	0-6	0-2	3	-	-
4	森 巨樹 (ブ)	モリ トモキ		2-6	W.O	6-0	1-1	2	-	-

13			1	2	3	4	勝-敗	順位	得-失	得失差
1	前田 佑樹 (S)	マエダ ユウキ	\	6-3	6-1	5-6	2-1	2	-	-
	2	鶴原 諒一 (防)		ツルハラ リョウイチ	3-6	6-2	4-6	1-2	3	-
3	谷岡 聰 (ザ)	タニオカ ソウ		1-6	2-6	1-6	0-3	4	-	
4	齋藤 直哉 (ブ)	サイトウ ナオヤ		6-5	6-4	6-1	3-0	1	-	

14			1	2	3	4	勝-敗	順位	得-失	得失差
1	緑川 貴志 (Y)	ミドリカワ タカシ	\	W.O	2-6	6-3	1-1	2	-	-
	2	小原 心 (防)		オハラ シン	-	-	-	-	-	-
3	斉木 亮太 (市)	サイキ リョウタ		6-2	W.O	6-0	2-0	1	-	
4	齋藤 正陽 (ブ)	サイトウ セイヨウ		3-6	W.O	0-6	0-2	3	-	

15			1	2	3	4	勝-敗	順位	得-失	得失差
1	玉置 俊広 (ダッ)	タマオキ トシヒロ	\	6-0	6-2	6-5	3-0	1	-	-
	2	小澤 信之介 (一)		オザワ シンノスケ	0-6	1-6	0-6	0-3	4	-
3	射谷 陽平 (市)	イタニ ヨウヘイ		2-6	6-1	1-6	1-2	3	-	
4	垣内 透 (ブ)	カキウチ トオル		5-6	6-0	6-1	2-1	2	-	

2018年所沢市民春季テニス大会 一般男子シングルス予選

第16 ブロック			1	2	3	4	勝-敗	順位	得-失	得失差			
1	藤井 雄輔 (ウ)		/	6-0	W.O	1-6	1-1	2	-				
	フジイ ユウスケ												
2	関根 佳克 (一)			0-6	W.O	0-6	0-2				3	-	
	セキネ ヨシカツ												
3	吉野 幸雄 (市)		-	-	-	-	-	-					
	ヨシノ ユキオ												
4	青木 潤一 (ブ)		6-1	6-0	W.O	2-0				1	-		
	アオキ ジュンイチ												

17			1	2	3	4	勝-敗	順位	得-失	得失差			
1	中野 雅幸 (ウエ)		/	6-3	W.O	3-6	1-1	2	-				
	ナカノ マサユキ												
2	塩田 大介 (一)			3-6	W.O	0-6	0-2				3	-	
	シオタ ダイスケ												
3	井上 昂毅 (市)		-	-	-	-	-	-					
	イノウエ コウキ												
4	平野 亮 (ブ)		6-3	6-0	W.O	2-0				1	-		
	ヒラノ リョウ												

18			1	2	3	4	勝-敗	順位	得-失	得失差			
1	木村 光宏 (ウエ)		/	6-1	6-1	6-0	3-0	1	-				
	キムラ ミツヒロ												
2	山崎 和正 (ブ)			1-6	6-1	6-3	2-1				2	-	
	ヤマザキ カズマサ												
3	佐藤 周平 (市)		1-6	1-6	1-6	0-3	4	-					
	サトウ シュウヘイ												
4	青木 慶光 (一)		0-6	3-6	6-1	1-2				3	-		
	アオキ ヨシヒロ												

19			1	2	3	4	勝-敗	順位	得-失	得失差			
1	村田 竜二 (一)		/	2-6	6-2	6-3	2-1	2	-				
	ムラタ リュウジ												
2	田村 輝充 (ダツ)			6-2	6-1	6-2	3-0				1	-	
	タムラ テルミツ												
3	齋藤 雄介 (市)		2-6	1-6	6-5	1-2	3	-					
	サイトウ ユウスケ												
4	大年 洋司 (ブ)		3-6	2-6	5-6	0-3				4	-		
	オオトシ ヒロシ												

20			1	2	3	4	勝-敗	順位	得-失	得失差			
1	北田 和輝 (市)		/	2-6	6-2	6-2	2-1	2	-				
	キタダ カズキ												
2	渡邊 俊彦 (Y)			6-2	6-0	6-2	3-0				1	-	
	ワタナベ トシヒコ												
3	斉藤 大 (ブ)		2-6	0-6	4-6	0-3	4	-					
	サイトウ ダイ												
4	清水 源太 (と)		2-6	2-6	6-4	1-2				3	-		
	シミズ ゲンタ												

2018年所沢市民春季テニス大会 一般男子シングルス予選

21				1	2	3	4	勝-敗	順位	得-失	得失差
1	高橋	肇	(ノ)	\	6-2	RET4-6	-	1-2	4	-	
	タカハシ	ハジメ									
2	安田	義広	(と)		2-6	6-1	6-1	2-1	1	14-8	+6
	ヤスタ	ヨシヒロ									
3	池田	慎介	(市)	RET6-4	1-6	6-3	2-1	2	13-13	0	
	イケダ	シンスケ									
4	内部	拓也	(ブ)	W.O6-0	1-6	3-6	1-2	3	10-12	-2	
	ウチベ	タクヤ									

22				1	2	3	4	勝-敗	順位	得-失	得失差
1	清水	克宣	(C)	\	6-0	6-4	6-0	3-0	1	-	
	シミズ	カツノリ									
2	橋本	浩志	(市)		0-6	1-6	3-6	0-3	4	-	
	ハシモト	ヒロシ									
3	寺島	辰哉	(Y)	4-6	6-1	6-4	2-1	2	-		
	テラシマ	タツヤ									
4	澤田	和弥	(ブ)	0-6	6-3	4-6	1-2	3	-		
	サワダ	カズヤ									

23				1	2	3	4	勝-敗	順位	得-失	得失差
1	岡本	智之	(梟)	\	6-2	6-0	6-0	3-0	1	-	
	オカモト	トモユキ									
2	渡辺	祐介	(N)		2-6	6-5	6-1	2-1	2	-	
	ワタナベ	ユウスケ									
3	山路	翔太	(鉄)	0-6	5-6	6-1	1-2	3	-		
	ヤマジ	ショウタ									
4	山内	雄二	(ブ)	0-6	1-6	1-6	0-3	4	-		
	ヤマウチ	ユウジ									

24				1	2	3	4	勝-敗	順位	得-失	得失差
1	田所	博幸	(S)	\	5-6	6-5	3-6	1-2	4	14-17	-3
	タドコロ	ヒロユキ									
2	瀬尾	雅典	(ウエ)		6-5	2-6	6-3	2-1	2	14-14	0
	セオ	マサノリ									
3	熊谷	直人	(ブ)	5-6	6-2	6-5	2-1	1	17-13	+4	
	クマガイ	ナオト									
4	坂本	和樹	(鉄)	6-3	3-6	5-6	1-2	3	14-15	-1	
	サカモト	カズキ									

2018年所沢市民春季テニス大会 ベテラン男子シングルス予選

7時45分集合

第1ブロック			1	2	3	4	勝-敗	順位	得-失	得失差
1	前原 和人 (ウ)	マエハラ カズト	-	6-1	6-0	-	2-0	1	-	
2	遠島 栄一 (S)	トオシマ エイイチ		1-6	6-1	-	1-1	2	-	
3	藤田 昌憲 (一)	フジタ マサノリ		0-6	1-6	-	0-2	3	-	
4				-	-	-	-		-	

7時45分集合

2			1	2	3	4	勝-敗	順位	得-失	得失差
1	渡辺 宏幸 (Y)	ワタナベ ヒロユキ	-	6-0	6-4	6-2	3-0	1	-	
2	羽柴 俊文 (S)	ハシバ トシフミ		0-6	0-6	4-6	0-3	4	-	
3	大枝 健一 (万)	オオエダ ケンイチ		4-6	6-0	6-5	2-1	2	-	
4	高島 健 (T)	タカバタケ ケン		2-6	6-4	5-6	1-2	3	-	

7時45分集合

3			1	2	3	4	勝-敗	順位	得-失	得失差
1	平岡 明彦 (フレ)	ヒラオカ アキヒコ	-	6-1	6-1	0-6	2-1	2	-	
2	濱埜 克俊 (S)	ハマノ カツシ		1-6	0-6	0-6	0-3	4	-	
3	藤田 竜 (万)	フジタ リュウ		0-6	6-0	3-6	1-2	3	-	
4	笠原 正三 (C)	カサハラ ショウゾウ		6-0	6-0	6-3	3-0	1	-	

7時45分集合

4			1	2	3	4	勝-敗	順位	得-失	得失差
1	深井 計好 (タ)	フカイ カズヨシ	-	6-1	6-2	6-0	3-0	1	-	
2	清水 徳幸 (S)	シミズ ノリユキ		1-6	6-3	6-4	2-1	2	-	
3	森田 照広 (万)	モリタ テルヒロ		2-6	3-6	4-6	0-3	4	-	
4	杉浦 眞 (ザ)	スギウラ マコト		0-6	4-6	6-4	1-2	3	-	

7時45分集合

5			1	2	3	4	勝-敗	順位	得-失	得失差
1	清藤 道雄 (万)	セイトウ ミチオ	-	5-6	6-1	6-4	2-1	2	-	
2	松永 慎一 (一)	マツナガ シンイチ		6-5	6-3	6-4	3-0	1	-	
3	内田 徹 (N)	ウチダ トオル		1-6	3-6	6-2	1-2	3	-	
4	小倉 隆司 (ブ)	オグラ タカシ		4-6	4-6	2-6	0-3	4	-	

2018年所沢市民春季テニス大会 ベテラン男子シングルス予選

7時45分集合

6			1	2	3	4	勝-敗	順位	得-失	得失差
1	太田 吉夫 (フレ) オオタ ヨシオ			6-2	6-0	W.O6-0	3-0	1	-	
2	鳥井 恒彦 (ゴ) トリイ ツネヒコ		2-6		W.O6-0	6-3	2-1	2	-	
3	大河原 治平 (N) オオガワラ ジヘイ		0-6	-		0-6	0-3	4	-	
4	伊藤 弘一 (ブ) イトウ コウイチ		-	3-6	6-0		1-2	3	-	

7時45分集合

7			1	2	3	4	勝-敗	順位	得-失	得失差
1	清水 文彦 (ウ) シミズ フミヒコ			6-4	6-2	1-6	2-1	2	-	
2	光村 孝清 (埼) ミツムラ タカキヨ		4-6		6-4	4-6	1-2	3	-	
3	小河 亨 (ブ) オガワ トオル		2-6	4-6		2-6	0-3	4	-	
4	松原 敏幸 (フレ) マツバラ トシユキ		6-1	6-4	6-2		3-0	1	-	

8			1	2	3	4	勝-敗	順位	得-失	得失差
1	川村 隆之 (ブ) カワムラ タカフミ			6-2	W.O	6-0	2-0	1	-	
2	中平 慎悟 (一) ナカダイラ シンゴ		2-6		W.O	5-6	0-2	3	-	
3	齊藤 敏 (ウ) サイトウ サトシ		-	-		-	-		-	
4	鈴木 智史 (一) スズキ サトシ		0-6	6-5	W.O		1-1	2	-	

9			1	2	3	4	勝-敗	順位	得-失	得失差
1	菊地 健一 (ウ) キクチ ケンイチ			6-0	6-1	6-3	3-0	1	-	
2	高島 誉章 (一) タカシマ タカアキ		0-6		3-6	1-6	0-3	4	-	
3	大場 節雄 (フレ) オオバ セツオ		1-6	6-3		4-6	1-2	3	-	
4	田中 敏治 (ブ) タナカ トシハル		3-6	6-1	6-4		2-1	2	-	

10			1	2	3	4	勝-敗	順位	得-失	得失差
1	守谷 善男 (梟) モリヤ ヨシオ			6-4	4-6	6-0	2-1	1	16-10	+6
2	荘司 峰夫 (ブ) ショウジ ミネオ		4-6		6-5	6-1	2-1	2	16-12	+4
3	益田 和則 (一) マスダ カズノリ		6-4	5-6		2-6	1-2	3	13-16	-3
4	篠崎 幸臣 (ウエ) シノザキ ユキオミ		0-6	1-6	6-2		1-2	4	7-14	-7

2018年所沢市民春季テニス大会 ベテラン男子シングルス予選

11				1	2	3	4	勝-敗	順位	得-失	得失差
1	鶴岡	邦彦	(ノ)	\	6-3	6-2	6-4	3-0	1	-	
	ツルオカ	クニヒコ									
2	金井	厚志	(一)		3-6	-	2-6	0-3	4	-	
	カナイ	コウシ									
3	吉澤	拓	(一)	2-6	W.O6-0		6-5	2-1	2	-	
	ヨシザワ	ヒロシ									
4	松田	透	(ウエ)	4-6	6-2	5-6		1-2	3	-	
	マツダ	トオル									

12				1	2	3	4	勝-敗	順位	得-失	得失差	
1	佐藤	浩光	(ブ)	\	6-3	2-6	6-0	2-1	2	14-9	+5	
	サトウ	ヒロミツ										
2	粕谷	隆浩	(一)		3-6		6-3	6-4	2-1	3	15-13	+2
	カスヤ	タカヒロ										
3	櫻井	裕二	(Y)	6-2	3-6		6-2	2-1	1	15-10	+5	
	サクライ	ユウジ										
4	飯田	多喜男	(ウエ)	0-6	4-6	2-6		0-3	4	-		
	イイダ	タキオ										



2018年所沢市民春季テニス大会 シニア男子シングルス予選

7時45分集合

第1 ブロック			1	2	3	4	勝-敗	順位	得-失	得失差
1	高橋 孝由 (ウ)	タカハシ タカユキ	/	6-0	6-5	-	2-0	1	-	
	劉 玄飛 (万)	リュウ ランヒ		0-6	5-6	-	0-2	3	-	
3	大河原 正巳 (N)	オオカワラ マサミ		5-6	6-5	-	1-1	2	-	
				-	-	-	-		-	

7時45分集合

2			1	2	3	4	勝-敗	順位	得-失	得失差
1	清水 照雄 (フレ)	シミズ テルオ	/	6-0	6-2	-	2-0	1	-	
	木村 実 (万)	キムラ ミノル		0-6	1-6	-	0-2	3	-	
3	小堀 明 (N)	コボリ アキラ		2-6	6-1	-	1-1	2	-	
				-	-	-	-		-	

7時45分集合

3			1	2	3	4	勝-敗	順位	得-失	得失差
1	高田 治之 (Y)	タカダ ハルユキ	/	2-6	6-0	6-5	2-1	2	-	
	関口 順一 (万)	セキグチ ジュンイチ		6-2	6-1	6-1	3-0	1	-	
3	山口 生史 (ザ)	ヤマグ イクシ		0-6	1-6	0-6	0-3	4	-	
	相本 康久 (C)	アイモト ヤスヒサ		5-6	1-6	6-0	1-2	3	-	

7時45分集合

4			1	2	3	4	勝-敗	順位	得-失	得失差
1	秋永 和夫 (ウ)	アキナガ カズオ	/	4-6	6-0	6-3	2-1	2	-	
	姫野 和祐 (万)	ヒメノ カズヒロ		6-4	6-3	6-3	3-0	1	-	
3	金子 浩之 (ザ)	カネコ ヒロユキ		0-6	3-6	1-6	0-3	4	-	
	宮崎 嘉男 (C)	ミヤザキ ヨシオ		3-6	3-6	6-1	1-2	3	-	

7時45分集合

5			1	2	3	4	勝-敗	順位	得-失	得失差
1	野口 建治 (一)	ノグチ ケンジ	/	6-0	W.O	6-2	2-0	1	-	
	小野田 勝弘 (梟)	オノダ カツヒロ		0-6	W.O	0-6	0-2	3	-	
3	松永 鶴喜 (ザ)	マツナガ ツルキ		-	-	-	-		-	
	中山 貞雄 (ブ)	ナカヤマ サダオ		2-6	6-0	W.O	1-1	2	-	

2018年所沢市民春季テニス大会 シニア男子シングルス予選

7時45分集合

6			1	2	3	4	勝-敗	順位	得-失	得失差	
1	木元 悟 (Y) キモト サトル		-	W.O	4-6	6-2	1-1	2	-		
2	内藤 雅夫 (梟) ナイトウ マサオ			-	-	-	-		-		
3	菅野 利明 (フレ) カンノ トシアキ			6-4	W.O		6-1	2-0	1	-	
4	小林 祐二 (ブ) コバヤシ ユウジ			2-6	W.O	1-6		0-2	3	-	

7			1	2	3	4	勝-敗	順位	得-失	得失差	
1	中村 芳明 (フレ) ナカムラ ヨシアキ		-	W.O	6-0	6-2	2-0	1	-		
2	小山 雅章 (ゴ) コヤマ マサアキ			-	-	-	-		-		
3	江村 明弘 (一) エムラ アキヒロ			0-6	W.O		6-3	1-1	2	-	
4	小島 浩嗣 (ブ) コジマ ヒロツグ			2-6	W.O	3-6		0-2	3	-	

8			1	2	3	4	勝-敗	順位	得-失	得失差	
1	吉良 正文 (ウ) キラ マサフミ		-	6-0	6-4	6-1	3-0	1	-		
2	大類 駿 (一) オオルイ シュン			0-6		1-6	0-6	0-3	4	-	
3	森脇 一郎 (フレ) モリワキ イチロウ			4-6	6-1		6-1	2-1	2	-	
4	土田 豊 (ブ) ツチダ ユタカ			1-6	6-0	1-6		1-2	3	-	

9			1	2	3	4	勝-敗	順位	得-失	得失差	
1	後迫 昭久 (Y) ウシロサコ アキヒコ		-	6-0	6-0	6-1	3-0	1	-		
2	粕谷 美喜雄 (一) カスヤ ミキオ			0-6		6-3	3-6	1-2	3	-	
3	飯野 敏 (ゴ) イノ サトシ			0-6	3-6		3-6	0-3	4	-	
4	東 基雄 (ブ) アズマ モトオ			1-6	6-3	6-3		2-1	2	-	

10			1	2	3	4	勝-敗	順位	得-失	得失差	
1	亀田 一意 (Y) カメダ カズオキ		-	6-4	6-1	6-0	3-0	1	-		
2	野中 一浩 (グ) ノカ カスヒロ			4-6		6-0	6-0	2-1	2	-	
3	土田 裕一郎 (一) ツチダ ユウイチロウ			1-6	0-6		6-5	1-2	3	-	
4	岩淵 吉博 (ブ) イワブチ ヨシヒロ			0-6	0-6	5-6		0-3	4	-	

2018年所沢市民春季テニス大会 シニア男子シングルス予選

11				1	2	3	4	勝-敗	順位	得-失	得失差
1	小泉	誠	(グ)	/	6-2	6-0	6-2	3-0	1	-	
	コイズミ	マコト									
2	金子	浩伸	(ゴ)		2-6	W.O6-0	6-1	2-1	2	-	
	カネコ	ヒロノブ									
3	山本	雄一	(C)	0-6	-		5-6	0-3	4	-	
	ヤマモト	ユウイチ									
4	奥山	敦	(一)	2-6	1-6	6-5		1-2	3	-	
	オクヤマ	アツシ									

2018年所沢市民春季テニス大会 一般男子ダブルス予選

第1 ブロック				1	2	3	4	勝-敗	順位	得-失	得失差	
1	佐俣	孝治	(鉄)	/	-	-	-	-		-		
	サマタ	コウジ										
	鈴木	大樹	(鉄)									
	スズキ	ダイキ										
2	中本	良二	(ブ)		W.O	6-1	-	-	1-0	1	-	
	ナカモト	リョウジ										
	青木	崇	(ブ)									
	アオキ	タカシ										
3	新井	登	(一)		W.O	1-6	-	-	0-1	2	-	
	アライ	ノボル										
	木内	喜雄	(一)									
	キウチ	ヨシオ										
4				-	-	-	-	-		-		

2				1	2	3	4	勝-敗	順位	得-失	得失差	
1	霜島	広樹	(一)	/	W.O	6-2	-	-	1-0	1	-	
	キリシマ	ヒロキ										
	藤野	誠	(一)									
	フジノ	マコト										
2	出澤	徹	(ブ)		-	-	-	-	-		-	
	イデサワ	トオル										
	林	俊樹	(ブ)									
	ハヤシ	トシキ										
3	丹羽	貴郁	(防)		2-6	W.O	-	-	0-1	2	-	
	ニワ	タカフミ										
	鶴原	諒一	(防)									
	ツルハラ	リョウイチ										
4				-	-	-	-	-		-		

3				1	2	3	4	勝-敗	順位	得-失	得失差	
1	緑川	貴志	(Y)	/	6-2	4-6	-	1-1	2	-		
	ミドリカワ	タカシ										
	山口	祐樹	(Y)									
	ヤマグチ	ユウキ										
2	片岡	宏之	(ダ)		2-6	4-6	-	-	0-2	3	-	
	カタオカ	ヒロユキ										
	鹿島	浩幸	(ダ)									
	カシマ	ヒロユキ										
3	小原	心	(防)		6-4	6-4	-	-	2-0	1	-	
	オバラ	シン										
	桃井	創史	(防)									
	モモイ	ソウシ										
4				-	-	-	-	-		-		

2018年所沢市民春季テニス大会 一般男子ダブルス予選

4			1	2	3	4	勝-敗	順位	得-失	得失差
1	佐藤 陽平 (鉄)	サトウ ヨウヘイ	/	6-3	6-1	6-2	3-0	1	-	
	前田 佑樹 (S)	マエダ ユウキ								
2	村田 明倫 (ウエ)	ムラタ アキノリ		3-6	6-5	4-6	1-2	3	-	
	飛岡 哲史 (ウエ)	トビオカ テツミ								
3	長谷川 和也 (ノ)	ハセガワ カズヤ		1-6	5-6	4-6	0-3	4	-	
	長谷川 修也 (ノ)	ハセガワ シュウヤ								
4	清水 克宣 (C)	シミズ カツノリ		2-6	6-4	6-4	2-1	2	-	
	栗城 竜也 (日)	クリキ タツヤ								

5			1	2	3	4	勝-敗	順位	得-失	得失差
1	加藤 章一郎 (梟)	カトウ ショウイチロウ	/	-	-	-	-		-	
	中山 智史 (梟)	ナカヤマ サトシ								
2	牧野内 大祐 (ウエ)	マキノウチ ダイスケ		W.O	6-2	6-5	2-0	1	-	
	瀬尾 雅典 (ウエ)	セオ マサノリ								
3	吉川 厚史 (S)	ヨシカワ アツシ		W.O	2-6	6-4	1-1	2	-	
	會津 勇矢 (S)	カイヅ ユウヤ								
4	大河原 芳行 (ダッ)	オオガワラ ヨシユキ		W.O	5-6	4-6	0-2	3	-	
	亀山 弘光 (ダッ)	カメヤマ ヒロミツ								

6			1	2	3	4	勝-敗	順位	得-失	得失差
1	水村 慎治 (Y)	ミズムラ シンジ	/	-	-	-	-		-	
	渡邊 俊彦 (Y)	ワタナベ トシヒコ								
2	新歩一 正己 (ダッ)	シンブイチ マサミ		W.O	3-6	W.O	0-1	2	-	
	田村 輝充 (ダッ)	タムラ テルミツ								
3	前田 昌充 (S)	マエダ マサミツ		W.O	6-3	W.O	1-0	1	-	
	都築 岳男 (市)	ツツキ タケオ								
4	小田島 賢太郎 (ブ)	オダジマ ケンタロウ		-	-	-	-		-	
	今野 寛之 (ブ)	イmano ヒロユキ								

2018年所沢市民春季テニス大会 一般男子ダブルス予選

7			1	2	3	4	勝-敗	順位	得-失	得失差
1	山口	英樹 (N)	/					2	-	
	ヤマグチ	ヒデキ								
	北澤	潤平 (N)								
	キタザワ	ジュンペイ								
2	鹿島	孝保 (一)	6-5		6-2		2-0	1	-	
	カシマ	タカヤス								
	三膳	和彦 (一)								
	サンゼン	カズヒコ								
3	島津	彬允 (ウエ)	1-6	2-6		W.O	0-2	3	-	
	シマズ	アキミツ								
	木皿儀	裕太 (ウエ)								
	キサラギ	ユウタ								
4	齋藤	直哉 (ブ)	-	-	-		-		-	
	サイトウ	ナオヤ								
	齋藤	正陽 (ブ)								
	サイトウ	セイヨウ								

8			1	2	3	4	勝-敗	順位	得-失	得失差
1	本強矢	隆生 (梟)	/	-	-	-	-		-	
	モトスネヤ	タカオ								
	本強矢	雄生 (梟)								
	モトスネヤ	ユウセイ								
2	増田	和浩 (S)	-		-	-	-		-	
	マスダ	カズヒロ								
	濱埜	克俊 (S)								
	ハマノ	カッツシ								
3	木村	光宏 (ウエ)	-	-		-	-		-	
	キムラ	ミツヒロ								
	佐藤	裕樹 (一)								
	サトウ	ユウキ								
4	青木	潤一 (ブ)	-	-	-		-		-	
	アオキ	ジュンイチ								
	新井	博通 (ブ)								
	アライ	ヒロミチ								

9			1	2	3	4	勝-敗	順位	得-失	得失差
1	斉木	亮太 (市)	/	6-1	6-5	6-2	3-0	1	-	
	サイキ	リョウタ								
	石井	誠 (市)								
	イシイ	マコト								
2	谷口	耕司 (ダ)	1-6		2-6	6-3	1-2	3	-	
	タニグチ	コウジ								
	楠田	勇喜夫 (ダ)								
	クスダ	ユキオ								
3	平等	信成 (Y)	5-6	6-2		6-0	2-1	2	-	
	ピョウドウ	シンセイ								
	内門	俊夫 (Y)								
	ウチカド	トシオ								
4	斉藤	大 (ブ)	2-6	3-6	0-6		0-3	4	-	
	サイトウ	ダイ								
	山内	雄二 (ブ)								
	ヤマウチ	ユウジ								

2018年所沢市民春季テニス大会 一般男子ダブルス予選

10				1	2	3	4	勝-敗	順位	得-失	得失差
1	高橋	肇	(ノ)	/	6-5	W.O	6-0	2-0	1	-	
	タカハシ	ハジメ									
	志村	研史	(ブ)								
シムラ	ケンジ										
2	藤井	雄輔	(ウ)		5-6	W.O	6-2	1-1	2	-	
	フジイ	ユウスケ									
	駒形	勇	(ウ)								
コマガタ	イサム										
3	二渡	優介	(セ)		-	-	-	-		-	
	ニタワタリ	ユウスケ									
	加藤	健太	(セ)								
カトウ	ケンタ										
4	北田	和輝	(市)	0-6	2-6	W.O		0-2	3	-	
	キタダ	カズキ									
	佐藤	周平	(市)								
サトウ	シュウヘイ										

11				1	2	3	4	勝-敗	順位	得-失	得失差
1	山口	諒大	(防)	/	-	-	-	-		-	
	ヤマグチ	リョウタ									
	三好	庸介	(防)								
ミヨシ	ヨウスケ										
2	玉置	俊広	(ダッ)		W.O	6-1	6-3	2-0	1	-	
	タマオキ	トシヒロ									
	大室	洋生	(ダッ)								
オオムロ	ヨウセイ										
3	鹿島	裕太	(市)		W.O	1-6	6-2	1-1	2	-	
	カシマ	ユウタ									
	池田	慎介	(市)								
イケダ	シンスケ										
4	木村	政勝	(ブ)	W.O	3-6	2-6		0-2	3	-	
	キムラ	マサカツ									
	濱田	義明	(ブ)								
ハマダ	ヨシアキ										

12				1	2	3	4	勝-敗	順位	得-失	得失差
1	山下	勝弘	(ダッ)	/	-	-	-	-		-	
	ヤマシタ	マサヒロ									
	平良	洋輔	(ダッ)								
タイラ	ヨウスケ										
2	永原	一武	(S)		W.O	W.O	W.O	-	1	-	
	ナガハラ	カズタケ									
	尾崎	信哉	(S)								
オザキ	ノブヤ										
3	清水	源太	(と)		-	-	-	-		-	
	シミズ	ゲンタ									
	山路	翔太	(鉄)								
ヤマジ	ショウタ										
4	田中	敏治	(ブ)	-	-	-	-		-		
	タナカ	トシハル									
	森繁	直樹	(一)								
モリシゲ	ナオキ										

2018年所沢市民春季テニス大会 ベテラン男子ダブルス予選

第1ブロック			1	2	3	4	勝-敗	順位	得-失	得失差						
1	笠原 正三 (C)	カサハラ ショウゾウ	-	W.O	6-0	-	1-0	1	-							
	森田 貢司 (市)	モリタ コウジ														
	木下 直三 (YE)	キノシタ ナオゾウ														
内山 誠一 (YE)	ウチヤマ セイイチ															
3	猪狩 安志 (ザ)	イガリ ヤスシ	0-6	W.O	-	-	0-1	2	-							
	泉 敏昭 (ザ)	イズミ トシアキ														
	4															
4											-	-	-	-		-

2			1	2	3	4	勝-敗	順位	得-失	得失差
1	太田 吉夫 (フレ)	オオタ ヨシオ	-	6-0	6-4	6-3	3-0	1	-	
	松本 好二 (フレ)	マツモト コウジ								
	長津 康則 (YE)	ナガツ ヤスノリ								
植村 元昭 (YE)	ウエムラ モトアキ									
3	桑原 万葉 (ザ)	クワバラ マンヨウ	4-6	6-1	-	6-1	2-1	2	-	
	石井 佳治 (ザ)	イシイ ヨシハル								
	小河 亨 (ブ)	オガワ トオル								
小島 浩嗣 (ブ)	コジマ ヒロツグ									
4			3-6	6-4	1-6		1-2	3	-	

3			1	2	3	4	勝-敗	順位	得-失	得失差
1	佐藤 浩光 (ブ)	サトウ ヒロミツ	-	6-3	6-1	6-3	3-0	1	-	
	白石 龍平 (ノ)	イライシ リュウヘイ								
	大河原 治平 (N)	オオガワラ ジヘイ								
金井 厚 (一)	カナイ アツシ									
3	加島 広 (ザ)	カシマ ヒロシ	1-6	6-1	-	6-5	2-1	2	-	
	園田 勉 (ザ)	ソノダ ツトム								
	大館 修 (ブ)	オオダテ オサム								
山田 弘高 (一)	ヤマヅチ ヒロタカ									
4			3-6	6-3	5-6		1-2	3	-	



2018年所沢市民春季テニス大会 ベテラン男子ダブルス予選

4			1	2	3	4	勝-敗	順位	得-失	得失差
1	前原 和人 (ウ)	マエハラ カズト	/	6-0	6-0	6-0	3-0	1	-	
	高瀬 浩 (ウ)	タカセ ヒロシ								
	金田 幹次郎 (セ)	カナダ カンジロウ								
2	赤坂 和則 (一)	アカサカ カズノリ		0-6	6-2	6-1	2-1	2	-	
	杉浦 眞 (ザ)	スギウラ マコト								
3	山口 生史 (ザ)	ヤマグ イクシ		0-6	2-6	6-3	1-2	3	-	
	松野 一郎 (ブ)	マツノ イチロウ								
4	野崎 英昭 (ブ)	ノザキ ヒデアキ		0-6	1-6	3-6	0-3	4	-	

5			1	2	3	4	勝-敗	順位	得-失	得失差
1	佐藤 元久 (ウ)	サトウ モトヒサ	/	6-2	6-4	6-1	3-0	1	-	
	清水 文彦 (ウ)	シミズ フミヒコ								
	島田 高志 (セ)	シマダ タカシ								
2	永山 新五 (セ)	ナガヤマ シンゴ		2-6	6-3	6-3	2-1	2	-	
	森田 照広 (万)	モリタ テルヒロ								
3	藤田 竜 (万)	フジタ リュウ		4-6	3-6	6-0	1-2	3	-	
	西村 浩 (ブ)	ニシムラ ヒロシ								
4	向野 尚二 (ブ)	コウノ ショウジ		1-6	3-6	0-6	0-3	4	-	

6			1	2	3	4	勝-敗	順位	得-失	得失差
1	小野 章 (ウ)	オノ アキラ	/	6-5	3-6	6-0	2-1	3	15-11	+4
	菊地 健一 (ウ)	キクチ ケンイチ								
	秋山 尚史 (日)	アキヤマ タカフミ								
2	中島 義貴 (日)	ナカジマ ヨシタカ		5-6	6-4	6-1	2-1	1	17-11	+6
	佐野 博士 (Y)	サノ ヒロシ								
3	渡辺 宏幸 (Y)	ワタナベ ヒロユキ		6-3	4-6	6-1	2-1	2	16-10	+6
	手塚 政世 (ブ)	テヅカ マサヨ								
4	小倉 隆司 (ブ)	オグラ タカシ		0-6	1-6	1-6	0-3	4	-	

2018年所沢市民春季テニス大会 ベテラン男子ダブルス予選

7			1	2	3	4	勝-敗	順位	得-失	得失差
1	齋藤 透 (埼)	サイトウ トオル	/	6-2	6-3	6-2	3-0	1	-	
	田平 一之 (埼)	タヒラ カズユキ								
2	鈴木 智史 (一)	スズキ サトシ		2-6	0-6	6-5	1-2	3	-	
	内村 伸樹 (一)	ウチムラ ノブキ								
3	佐々木 晃 (Y)	ササキ アキラ		3-6	6-0	6-3	2-1	2	-	
	香月 修一 (Y)	コウズキ シュウイチ								
4	米澤 弘樹 (ブ)	ヨネザワ ヒロキ		2-6	5-6	3-6	0-3	4	-	
	内部 拓也 (ブ)	ウチベ タクヤ								

8			1	2	3	4	勝-敗	順位	得-失	得失差
1	水谷 申二 (ゴ)	ミズタニ シンジ	/	3-6	W.O	1-6	0-2	3	-	
	河野 淳 (ゴ)	カワノ アツシ								
2	菅沼 修 (埼)	スガヌマ オサム		6-3	W.O	6-3	2-0	1	-	
	関口 一己 (一)	セキグチ カズミ								
3	堀内 秀明 (ブ)	ホリウチ ヒデアキ		-	-	-	-		-	
	高野 裕文 (ブ)	タカノ ヒロフミ								
4	松田 透 (ウエ)	マキノウチ ダイスケ		6-1	3-6	W.O	1-1	2	-	
	篠崎 幸臣 (ウエ)	シノザキ ユキオミ								

9			1	2	3	4	勝-敗	順位	得-失	得失差
1	高島 健 (T)	タカバタケ ケン	/	6-1	6-2	6-1	3-0	1	-	
	川村 隆文 (ブ)	カワムラ タカフミ								
2	小堀 明 (N)	コボリ アキラ		1-6	6-5	6-2	2-1	2	-	
	中村 博文 (N)	ナカムラ ヒロフミ								
3	光村 孝清 (埼)	ミツムラ タカキヨ		2-6	5-6	6-0	1-2	3	-	
	林 康憲 (埼)	ハヤシ ヤスノリ								
4	小林 祐二 (ブ)	コバヤシ ユウジ		1-6	2-6	0-6	0-3	4	-	
	奥山 敦 (一)	オクヤマ アツシ								

2018年所沢市民春季テニス大会 ベテラン男子ダブルス予選

10			1	2	3	4	勝-敗	順位	得-失	得失差
1	東 力男 (梟)	ヒガシ リキオ	/	5-6	6-0	6-5	2-1	2	-	
	宮木 伸夫 (梟)	ミヤキ ノブオ								
2	安川 政和 (ウ)	ヤスカワ マサカズ		6-5	4-6	6-3	2-1	1	-	
	岩田 和浩 (ウ)	イワタ カズヒロ								
3	小宮 誠 (埼)	コミヤ マコト		0-6	6-4	5-6	1-2	4	-	
	亀山 善男 (埼)	カメヤマ ヨシオ								
4	郷田 雅之 (ブ)	ゴウタ マサユキ		5-6	3-6	6-5	1-2	3	-	
	山村 州一 (ブ)	ヤマムラ シュウイチ								

11			1	2	3	4	勝-敗	順位	得-失	得失差
1	吉良 正文 (ウ)	キラ マサフミ	/	6-2	6-5	6-2	3-0	1	-	
	守谷 善男 (梟)	モリヤ ヨシオ								
2	唐澤 成佳 (セ)	カラサワ ナルヨシ		2-6	6-3	6-3	2-1	2	-	
	鶴岡 邦彦 (ノ)	ツルオカ クニヒコ								
3	久保 純朗 (埼)	クボ ヨシロウ		5-6	3-6	6-1	1-2	3	-	
	鈴木 康範 (埼)	スズキ ヤスノリ								
4	杉 孝市 (ブ)	スギ コウイチ		2-6	3-6	1-6	0-3	4	-	
	田村 裕 (ブ)	タムラ ユタカ								

2018年所沢市民春季テニス大会 シニア男子ダブルス予選

第1ブロック				1	2	3	4	勝-敗	順位	得-失	得失差
1	角野 武彦 (ウ)	スミノ タケヒコ		4-6	6-4	6-4	-	2-0	1	-	
	高橋 孝由 (ウ)	タカハシ タカユキ									
	桜田 昌男 (フレ)	サクラダ マサオ									
2	桜田 昌男 (フレ)	サクラダ マサオ		4-6	3-6	-	-	1-1	2	-	
	峯木 登 (フレ)	ミネキ ノボル									
	相本 康久 (C)	アイモト ヤスヒサ									
3	相本 康久 (C)	アイモト ヤスヒサ		4-6	-	-	-	0-2	3	-	
	宮崎 嘉男 (C)	ミヤザキ ヨシオ									
	4										

2				1	2	3	4	勝-敗	順位	得-失	得失差
1	大枝 健一 (万)	オオエダ ケンイチ		6-4	4-6	2-6	-	0-2	3	-	
	劉 玄飛 (万)	リュウ ランヒ									
	吉田 敏雄 (N)	ヨシダ トシオ									
2	吉田 敏雄 (N)	ヨシダ トシオ		6-4	6-4	-	-	2-0	1	-	
	堅石 順男 (N)	タテイシ ジュンオ									
	井口 聡 (ブ)	イグチ アキラ									
3	井口 聡 (ブ)	イグチ アキラ		6-2	4-6	-	-	1-1	2	-	
	植田 昌和 (一)	ウエダ マサカズ									
	4										

3				1	2	3	4	勝-敗	順位	得-失	得失差
1	内藤 雅夫 (梟)	ナイトウ マサオ		6-5	5-6	W.O	-	0-1	2	-	
	秋永 和夫 (ウ)	アキナガ カズオ									
	藤井 隆司 (万)	フジイ タカシ									
2	藤井 隆司 (万)	フジイ タカシ		6-5	W.O	-	-	1-0	1	-	
	遠山 晴久 (N)	トオヤマ ハルヒサ									
	北久保 昭二 (ノ)	キタクボ ショウジ									
3	北久保 昭二 (ノ)	キタクボ ショウジ		-	-	-	-	-		-	
	井出 浩幸 (ノ)	イデ ヒロユキ									
	4										

2018年所沢市民春季テニス大会 シニア男子ダブルス予選

4				1	2	3	4	勝-敗	順位	得-失	得失差
1	高倉 純 (万)	タカクラ ジュン		3-6	6-3	6-2	6-5	3-0	1	-	
	姫野 和祐 (万)	ヒメノ カズヒロ									
	内田 徹 (N)	ウチダ トオル									
2	大河原 正巳 (N)	オオカワラ マサミ									
	金丸 金人 (鷺)	カネマル カナト		2-6	6-2		6-1	2-1	2	-	
3	小野田 洋一 (鷺)	オノダ ヨウイチ									
	4	尾崎 和美 (ブ)	オザキ カズヨシ		5-6	3-6	1-6		0-3	4	-
尾関 洋次 (ウ)		オゼキ ヨウジ									

5				1	2	3	4	勝-敗	順位	得-失	得失差
1	野中 一浩 (グ)	ノカ カズヒロ		0-6	6-0	6-2	6-1	3-0	1	-	
	小泉 誠 (グ)	コイズミ マコト									
	木村 実 (万)	キムラ ミノル									
2	東 有剛 (万)	ヒガシ ユウゴウ									
	清水 照雄 (フレ)	シミズ テルオ		2-6	6-1		6-5	2-1	2	-	
3	中村 芳明 (フレ)	ナカムラ ヨシアキ									
	4	東 基雄 (ブ)	アズマ モトオ		1-6	6-4	5-6		1-2	3	-
岩淵 吉博 (ブ)		イワブチ ヨシヒロ									

6				1	2	3	4	勝-敗	順位	得-失	得失差
1	飯野 敏 (ゴ)	イイノ サトシ		-	W.O	6-5	6-1	2-0	1	-	
	上村 正一郎 (ゴ)	カミムラ ショウイチロウ									
	山里 守広 (万)	ヤマザキ カツアキ									
2	宇藤 哲郎 (万)	ウドウ テツロウ									
	前田 隆利 (フレ)	マエダ タカトシ		5-6	W.O		6-2	1-1	2	-	
3	田坂 憲三 (フラ)	タサカ ケンゾウ									
	4	野口 正博 (郊)	ノグチ マサヒロ		1-6	W.O	2-6		0-2	3	-
朝倉 伸夫 (郊)		アサクラ ノブオ									

2018年所沢市民春季テニス大会 シニア男子ダブルス予選

7			1	2	3	4	勝-敗	順位	得-失	得失差
1	齊藤	光明 (フレ)	W.O	-	-	-	-		-	
	サイトウ	ミツアキ								
	菅野	利明 (フレ)								
カンノ	トシアキ									
2	近藤	勝彦 (一)	W.O	-	3-6	1-6	0-2	3	-	
	コンドウ	カツヒコ								
	竹内	正弘 (一)								
タケウチ	マサヒロ									
3	柏	義光 (万)	W.O	6-3		2-6	1-1	2	-	
	カシワ	ヨシミツ								
	近藤	篤 (万)								
コンドウ	アツシ									
4	千葉	節雄 (郊)	W.O	6-1	6-2		2-0	1	-	
	チバ	セツオ								
	西	秀夫 (郊)								
ニシ	ヒデオ									

8			1	2	3	4	勝-敗	順位	得-失	得失差
1	清藤	道男 (万)	W.O	6-1	6-3	W.O	2-0	1	-	
	サトウ	チエコ								
	山田	賢司 (万)								
ヤマダ	ケンジ									
2	粕谷	美喜雄 (一)	W.O	1-6	1-6	W.O	0-2	3	-	
	カスヤ	ミキオ								
	小林	元 (一)								
コバヤシ	ハジメ									
3	長島	正夫 (フレ)	W.O	6-1		W.O	1-1	2	-	
	ナガシマ	マサオ								
	吉田	健二 (フレ)								
ヨシダ	ケンジ									
4	兼浜	康盛 (郊)	-	-	-		-		-	
	カネハマ	ヤスモリ								
	近藤	純生 (郊)								
コンドウ	スナオ									

2018年所沢市民春季テニス大会 一般女子シングルス予選

7時45分集合

第1 ブロック			1	2	3	4	勝-敗	順位	得-失	得失差
1	植松 智美 (Y)	ウエマツ トモミ		6-4	6-0	-	2-0	1	-	
2	三木 直子 (ゴ)	ミキ ナオコ	4-6		6-4	-	1-1	2	-	
3	椎名 之代 (ブ)	シイナ ユキヨ	0-6	4-6		-	0-2	3	-	
4			-	-	-		-		-	

7時45分集合

2			1	2	3	4	勝-敗	順位	得-失	得失差
1	佐々木 彩 (ウエ)	ササキ アヤ		6-1	6-0	-	2-0	1	-	
2	福田 わかな (防)	フクダ ワカナ	1-6		6-3	-	1-1	2	-	
3	越阪部 由花 (ブ)	オサカベ ユカ	0-6	3-6		-	0-2	3	-	
4			-	-	-		-		-	

7時45分集合

3			1	2	3	4	勝-敗	順位	得-失	得失差
1	和智 あゆ美 (ウエ)	ワチ アユミ		6-0	4-6	6-0	2-1	2	-	
2	大溝 華純 (防)	オオミゾ 0	0-6		0-6	1-6	0-3	4	-	
3	山村 真理 (ゴ)	ヤマムラ マリ	6-4	6-0		6-2	3-0	1	-	
4	河本 蘭 (ブ)	カワモト ラン	0-6	6-1	2-6		1-2	3	-	

7時45分集合

4			1	2	3	4	勝-敗	順位	得-失	得失差
1	中津 めぐみ (T)	ナカツ メグミ		1-6	6-3	6-3	2-1	3	13-12	+1
2	松井 節子 (双)	マツイ セツコ	6-1		6-2	3-6	2-1	2	15-9	+6
3	千葉 由香里 (万)	チバ ユカリ	3-6	2-6		0-6	0-3	4	-	
4	室尾 貴代美 (ブ)	ムロオ キヨミ	3-6	6-3	6-0		2-1	1	15-9	+6

7時45分集合

5			1	2	3	4	勝-敗	順位	得-失	得失差
1	中島 清香 (ウ)	ナカシマ キヨカ		6-0	6-1	6-4	3-0	1	-	
2	竹島 奈穂子 (双)	タケシマ ナホコ	0-6		2-6	6-3	1-2	4	8-15	-7
3	藤井 操 (万)	フジイ ミサオ	1-6	6-2		1-6	1-2	3	8-14	-6
4	山川 みどり (ブ)	ヤマカワ ミドリ	4-6	3-6	6-1		1-2	2	13-13	0

2018年所沢市民春季テニス大会 一般女子シングルス予選

7時45分集合

6			1	2	3	4	勝-敗	順位	得-失	得失差
1	渡部 友季子 (ウエ) ワタベ ユキコ			6-1	6-3	6-1	3-0	1	-	
2	元井 祐佳 (一) モトイ ユウカ		1-6		6-5	6-3	2-1	2	-	
3	石井 美帆 (一) イシイ ミホ		3-6	5-6		6-5	1-2	3	-	
4	石井 由香 (ブ) イシイ ユカ		1-6	3-6	5-6		0-3	4	-	

7			1	2	3	4	勝-敗	順位	得-失	得失差
1	伊東 詩子 (ザ) イトウ ウタコ			1-6	2-6	6-4	1-2	3	-	
2	高橋 舞 (ブ) タカハシ マイ		6-1		6-2	6-4	3-0	1	-	
3	村岡 由美子 (日) ムラオカ ユミコ		6-2	2-6		6-5	2-1	2	-	
4	加藤 美恵子 (ゴ) カトウ ミエコ		4-6	4-6	5-6		0-3	4	-	

8			1	2	3	4	勝-敗	順位	得-失	得失差
1	小林 あす美 (Y) コバヤシ アスミ			6-4	6-1	6-4	3-0	1	-	
2	光永 優子 (ブ) ミツナガ ユウコ		4-6		4-6	6-0	1-2	2	14-12	+2
3	米良 いずみ (ウエ) メラ イズミ		1-6	6-4		2-6	1-2	4	9-16	-7
4	深井 妙子 (ダ) フカイ タエコ		4-6	0-6	6-2		1-2	3	10-14	-4

9			1	2	3	4	勝-敗	順位	得-失	得失差
1	鈴木 裕子 (ノ) スズキ ヒロコ			2-6	6-4	1-6	1-2	3	-	
2	土田 志摩 (ダ) ツチダ シマ		6-2		6-1	2-6	2-1	2	-	
3	酒井 笑香 (C) サカイ エミカ		4-6	1-6		0-6	0-3	4	-	
4	池山 緑 (ブ) イケヤマ ミドリ		6-1	6-2	6-0		3-0	1	-	



2018年所沢市民春季テニス大会 一般女子ダブルス予選

第1ブロック			1	2	3	4	勝-敗	順位	得-失	得失差		
1	松岡	朋子 (ダ)	/	6-2	6-1	W.O	2-0	1	-			
	マツオカ	トモコ										
	木村	美貴緒 (ダ)										
	キムラ	ミキオ										
2	依田	菜穂代 (セ)		/	2-6	6-1	W.O	1-1	2	-		
	ヨダ	ナオヨ										
	五十嵐	のり子 (セ)										
	イガラシ	ノリコ										
3	安島	真美 (ウエ)			/	1-6	1-6	W.O	0-2	3	-	
	ヤスジマ	マミ										
	高橋	頼子 (ウエ)										
	タカハシ	ヨリコ										
4	高橋	浩子 (ブ)	/			-	-	-	-		-	
	タカハシ	ヒロコ										
	新堀	秀美 (ブ)										
	ニイボリ	ヒデミ										

2			1	2	3	4	勝-敗	順位	得-失	得失差		
1	土田	志摩 (ダ)	/	W.O	6-3	5-6	1-1	1	11-9	+2		
	ツチダ	シマ										
	山口	志麻 (N)										
	ヤマグチ	シマ										
2	加藤	美恵子 (ゴ)		/	-	-	-	-		-		
	カトウ	ミエコ										
	善平	栄美子 (ゴ)										
	ヨシヒラ	エミコ										
3	千葉	由香里 (万)			/	3-6	W.O	6-4	1-1	2	9-10	-1
	チバ	ユカリ										
	吉川	悠子 (万)										
	ヨシカワ	ユウコ										
4	市原	明子 (ブ)	/			6-5	W.O	4-6	1-1	3	10-11	-1
	イチハラ	アキコ										
	真下	順子 (ブ)										
	マシモ	ジュンコ										

3			1	2	3	4	勝-敗	順位	得-失	得失差		
1	岡本	美香 (フレ)	/	6-1	6-4	6-0	3-0	1	-			
	オカモト	ミカ										
	岡本	恵子 (ノ)										
	オカモト	ケイコ										
2	三木	直子 (ゴ)		/	1-6	1-6	2-6	0-3	4	-		
	ミキ	ナオコ										
	渡辺	千津子 (ゴ)										
	ワタナベ	チズコ										
3	馬場	美恵子 (ザ)			/	4-6	6-1	4-6	1-2	3	-	
	ババ	ミエコ										
	木曾	千恵 (ザ)										
	キソ	チエ										
4	石井	由香 (ブ)	/			0-6	6-2	6-4	2-1	2	-	
	イシイ	ユカ										
	山内	葉子 (ブ)										
	ヤマウチ	ヨウコ										

2018年所沢市民春季テニス大会 一般女子ダブルス予選

4			1	2	3	4	勝-敗	順位	得-失	得失差
1	米良	いずみ (ウエ)	/	1-6	6-0	W.O	1-1	2	-	
	メラ	イズミ								
2	渡部	友季子 (ウエ)		6-1	6-0	W.O	2-0	1	-	
	ワタベ	ユキコ								
3	花牟礼	道子 (双)		0-6	0-6	W.O	0-2	3	-	
	ハナムレ	ミチコ								
4	松井	節子 (双)		-	-	-	-		-	
	マツイ	セツコ								
市川	実紀 (市)	-		-	-	-		-		
	イチカフ									ミノリ
清水	茉莉 (市)	-		-	-	-		-		
	シミズ									マリ
林	真弓 (ブ)	-	-	-	-		-			
	ハヤシ								マユミ	
立石	悦子 (ブ)	-	-	-	-		-			
	タテイシ								エツコ	

5			1	2	3	4	勝-敗	順位	得-失	得失差	
1	井出	智江 (ノ)	/	-	-	-	-		-		
	イデ	チエ									
2	竹島	奈穂子 (双)		W.O	-	0-6	W.O	0-1	2	-	
	タケシマ	ナホコ									
3	白石	紗彩 (防)		W.O	6-0	-	W.O	1-0	1	-	
	イライシ	サアヤ									
4	福田	わかな (防)		-	-	-	-	-		-	
	フクダ	ワカナ									
田中	順子 (Y)	-		-	-	-		-			
	タナカ									ジュンコ	
野口	佳奈 (Y)	-		-	-	-		-			
	ノグチ									カナ	
小高	真弓 (ブ)	-	-	-	-		-				
	オダカ								マユミ		
山川	みどり (ブ)	-	-	-	-		-				
	ヤマカワ								ミドリ		

6			1	2	3	4	勝-敗	順位	得-失	得失差	
1	白瀧	陽子 (ブ)	/	6-1	4-6	W.O	1-1	2	-		
	イラタキ	ヨウコ									
2	大越	理恵 (ブ)		1-6	3-6	W.O	0-2	3	-		
	オオコシ	リエ									
3	小林	ますみ (ウ)		6-4	6-3	-	W.O	2-0	1	-	
	コバヤシ	マスミ									
4	福屋	きよみ (一)		-	-	-	-	-		-	
	フクヤ	キヨミ									
谷口	聖子 (Y)	-		-	-	-		-			
	タニグチ									セイコ	
加藤	愛子 (Y)	-		-	-	-		-			
	カトウ									アイコ	
酒井	笑香 (C)	-	-	-	-		-				
	サカイ								エミカ		
野田	小百合 (C)	-	-	-	-		-				
	ノダ								サユリ		

2018年所沢市民春季テニス大会 一般女子ダブルス予選

7			1	2	3	4	勝-敗	順位	得-失	得失差
1	河村	きくよ (鷺)	/	1-6	W.O	6-4	1-1	2	-	
	カワムラ	キクヨ								
	中上	智子 (ウエ)								
	ナカガミ	トモコ								
2	高橋	舞 (ブ)		6-1	W.O	6-3	2-0	1	-	
	タカハシ	マイ								
	中島	清香 (ウ)								
	ナカシマ	キヨカ								
3	武政	睦子 (T)		-	-	-	-	-	-	-
	タケマサ	ムツコ								
	安藤	晶 (T)								
	アンドウ	アキラ								
4	寺田	久美子 (ブ)	4-6	3-6	W.O	0-2	3	-		
	テラダ	クミコ								
	高屋	路子 (ブ)								
	タカヤ	ミチコ								

8			1	2	3	4	勝-敗	順位	得-失	得失差
1	高野	純子 (セ)	/	6-2	6-0	6-1	3-0	1	-	
	タカノ	ジュンコ								
	関谷	菜穂子 (セ)								
	セキヤ	ナオコ								
2	鈴木	純子 (グ)		2-6	6-1	3-6	1-2	2	11-13	-2
	ススキ	ジュンコ								
	鈴木	裕子 (ノ)								
	スズキ	ヒロコ								
3	北久保	恵子 (ノ)		0-6	1-6	6-5	1-2	4	7-17	-10
	キタクボ	ケイコ								
	酒井	麻未 (ノ)								
	サカイ	マミ								
4	上村	素子 (ブ)	1-6	6-3	5-6	1-2	3	12-15	-3	
	カミムラ	トモコ								
	佐伯	久美子 (ブ)								
	サエキ	クミ								

9			1	2	3	4	勝-敗	順位	得-失	得失差
1	桑田	安代 (Y)	/	6-0	6-0	6-0	3-0	1	-	
	クワタ	ヤスヨ								
	宮崎	美樹 (Y)								
	ミヤザキ	ミキ								
2	金子	あゆみ (ウエ)		0-6	6-2	2-6	1-2	3	-	
	カネコ	アユミ								
	牧野内	裕美 (ウエ)								
	マキノウチ	ヒロミ								
3	加藤	詩織 (ノ)		0-6	2-6	1-6	0-3	4	-	
	カトウ	シオリ								
	澤井	めぐみ (ノ)								
	サワイ	メグミ								
4	光永	優子 (ブ)	0-6	6-2	6-1	2-1	2	-		
	ミツナガ	ユウコ								
	三好	玉緒 (ブ)								
	ミヨシ	タマオ								

2018年所沢市民春季テニス大会 一般女子ダブルス予選

10			1	2	3	4	勝-敗	順位	得-失	得失差	
1	中本	春美 (ブ)	/	-	-	-	-		-		
	ナカモト	ハルミ									
	大月	圭子 (ブ)									
オオツキ	ケイコ										
2	小林	由恵 (Y)		W.O		W.O	6-3	1-0	1	-	
	コバヤシ	ヨシエ									
	大野	和美 (埼)									
オオノ	カズミ										
3	山本	かつみ (ダ)		-	-		-	-		-	
	ヤマモト	カツミ									
	浮田	和美 (ダ)									
ウキタ	カズミ										
4	反町	淳子 (ブ)	W.O	3-6	W.O		0-1	2	-		
	ソリマチ	ジュンコ									
	室岡	洋子 (鷺)									
ムロオカ	ヨウコ										

11			1	2	3	4	勝-敗	順位	得-失	得失差	
1	寺村	明美 (セ)	/	-	-	-	-		-		
	テラムラ	アケミ									
	島田	はるみ (セ)									
シマダ	ハルミ										
2	小林	あす美 (Y)		W.O		W.O	6-0	1-0	1	-	
	コバヤシ	アスミ									
	河野	夕香 (ブ)									
カワノ	ユカ										
3	木崎	あゆみ (パ)		-	-		-	-		-	
	キザキ	アユミ									
	麻生	寛子 (パ)									
アソウ	ヒロコ										
4	曾根	秀美 (ブ)	W.O	0-6	W.O		0-1	2	-		
	ソネ	ヒデミ									
	葛西	容子 (ブ)									
カサイ	ヨウコ										

2018年所沢市民春季テニス大会 ベテラン女子ダブルス予選

第1 ブロック			1	2	3	4	勝-敗	順位	得-失	得失差
1	森園 紀子 (梟)	ノリコ	/	6-0	6-1	6-2	3-0	1	-	
	山岸 容子 (梟)	ヨウコ								
2	斉藤 明子 (ゴ)	アキコ		0-6	6-5	6-2	2-1	2	-	
	長野 恵子 (ゴ)	ケイコ								
3	矢嶋 浩子 (S)	ヒロコ		1-6	5-6	1-6	0-3	4	-	
	森井 恵 (S)	メグミ								
4	松津 京子 (Y)	キョウコ		2-6	2-6	6-1	1-2	3	-	
	田中 恵子 (ダ)	ケイコ								

2			1	2	3	4	勝-敗	順位	得-失	得失差
1	唐沢 裕美 (梟)	ヒロミ	/	6-1	6-0	6-0	3-0	1	-	
	水谷 幸 (F)	ミユキ								
2	若杉 克代 (双)	カツヨ		1-6	6-1	0-6	1-2	3	-	
	山田 千代子 (双)	チヨコ								
3	前田 直美 (S)	ナオミ		0-6	1-6	0-6	0-3	4	-	
	中井 和代 (S)	カズヨ								
4	室川 幸子 (T)	サチコ		0-6	6-0	6-0	2-1	2	-	
	木戸 智美 (T)	トモミ								

3			1	2	3	4	勝-敗	順位	得-失	得失差
1	中川 典子 (双)	ノリコ	/	W.O	6-4	6-0	2-0	1	-	
	杉田 深雪 (双)	ミユキ								
2	滝口 后代 (F)	キミヨ		-	-	-	-	-	-	
	富田 文枝 (フレ)	フミエ								
3	唐澤 真理子 (セ)	マリコ		4-6	W.O	5-6	0-2	3	-	
	守谷 裕子 (ノ)	ユウコ								
4	田中 泰子 (T)	タスコ		0-6	W.O	6-5	1-1	2	-	
	本橋 昌子 (T)	マサコ								

2018年所沢市民春季テニス大会 ベテラン女子ダブルス予選

4			1	2	3	4	勝-敗	順位	得-失	得失差	
1	若松	みつ恵 (ダ)	/	6-3	6-1	6-3	3-0	1	-		
	ワカマツ	ミツエ									
	青木	佐智子 (Y)									
アオキ	サチコ										
2	河野	晶子 (双)		3-6	/	1-6	6-4	1-2	3	-	
	カワノ	ショウコ									
	金子	美子 (双)									
カネコ	ヨシコ										
3	鈴木	美貴 (セ)		1-6	6-1	/	6-1	2-1	2	-	
	スズキ	ミキ									
	渡辺	ナナミ (セ)									
ワタナベ	ナナミ										
4	淵上	和子 (埼)	3-6	4-6	1-6	/	0-3	4	-		
	フチガミ	カズコ									
	吉野	文江 (埼)									
ヨシノ	フミエ										

5			1	2	3	4	勝-敗	順位	得-失	得失差	
1	宮武	文絵 (ウ)	/	6-1	6-3	3-6	2-1	2	-		
	ミヤタケ	フミエ									
	黒沢	めぐみ (F)									
クロサワ	メグミ										
2	吉原	明子 (梟)		1-6	/	6-1	0-6	1-2	3	-	
	ヨシワラ	アキコ									
	市原	明子 (ゴ)									
イチハラ	アキコ										
3	川里	紀子 (セ)		3-6	1-6	/	1-6	0-3	4	-	
	カワザト	ノリコ									
	春日	千代子 (セ)									
カスガ	チヨコ										
4	片岡	美千子 (ダ)	6-3	6-0	6-1	/	3-0	1	-		
	カタオカ	ミチコ									
	田島	千里 (ダ)									
タジマ	センリ										

6			1	2	3	4	勝-敗	順位	得-失	得失差	
1	上小路	清美 (梟)	/	3-6	3-6	6-1	1-2	3	-		
	カミコウジ	キヨミ									
	鈴木	容子 (双)									
スズキ	ヨウコ										
2	前田	昌子 (フレ)		6-3	/	1-6	6-0	2-1	2	-	
	マエダ	マサコ									
	蔵田	幸代 (フレ)									
クラタ	サチヨ										
3	吉田	由美 (Y)		6-3	6-1	/	6-0	3-0	1	-	
	ヨシダ	ユミ									
	本橋	亜希子 (ダ)									
モトハシ	アキコ										
4	河口	温子 (ブ)	1-6	0-6	0-6	/	0-3	4	-		
	カワグチ	アツコ									
	東	仁美 (一)									
ヒガシ	ヒトミ										