

2018年所沢市民春季テニス大会

男子シングルス・ダブルス
女子 〃

会 場 所沢市北野総合運動場テニスコート（砂入り人工芝コート）
主 催 所沢市テニス協会
大 会 会 長：安田義広
大会レフェリー：関口
大 会 役 員：阿部・清水（文）・板橋・土屋・藤川・濱埜
桑嶋・清水（照）・米原・山田・小井澤・安藤
岩田・角野・大河原・桐生・杉浦・水谷・辰野
片岡・小峰・佐藤・宮木・山口・久保

登録団体

- ・ 所沢市役所（市）・日機装（日）・鷺宮製作所（鷺）・ゴールドベル（ゴ）・F i r s t（F）
- ・ ブリヂストンTH（ブ）・所沢ウイング（ウ）・ダイナミック（ダ）・ダックス（ダッ）
- ・ T T F（T）・Y' s（Y）・双実TC（双）フレックス（フレ）・F T C 梟（梟）・パドル（パ）
- ・ 万集（万）・N I L（N）・ウエイウェイ（ウエ）フラワーヒルTC（フラ）
- ・ I H S M 武蔵野（I）・ノーサイド（ノ）・フォーテイナー（フォ）・防衛医大（防）
- ・ 郊外マンション（郊）・ところざわTennis（と）・S t y l e（S）・セルティス（セ）
- ・ アグロカネショウ（アグ）・西武ドーム（西）・埼玉スポーツセンター（埼）
- ・ CTZN（C）・グットラック（グ）・ZAWA（ザ）・西武鉄道（鉄）・yeg（YE）

「事前告知」2018年夏季ミックステニス大会について

年齢基準を見直し、一般、ベテラン(45歳以上)に追加して、シニアを新設します。
シニアは、男女合計年齢が110歳以上のペアがエントリーできます。

試合規則および注意事項

(試合方法)

- 1 試合は予選ラウンドでは基本的には4組(3組)のリーグ戦、本戦ラウンドはトーナメント形式で行います。リーグ戦の1位通過者のみ本戦に進み、抽選にて対戦者が決まります。
- 2 予選は全試合6ゲーム先取のノーアドバンテージ方式で行います。本戦は、1セットマッチ(6ゲーム、12ポイントタイブレーク方式)で行います。
- 3 大会試合球は、ダンロップフォート(イエロー)とします。
- 4 本戦に出場した選手で、1回戦敗者には申し込み形式でのコンソレ(6ゲーム先取のノーアドバンテージ方式)があります。但し、進行状況によっては中止とさせて頂く場合もあります。
- 5 試合は全てセルフジャッジとします。
 - ・「ネット」「スルー」「タッチ」「ノットアップ」「ファウルショット」は、両プレーヤー・チームでコール可
 - ・誤ったコールを直ちに訂正した場合において、インだったボールを誤って「アウト」とコール、直ちに訂正した場合は、1回目は故意ではない妨害としてポイントレットにする。ただし、ミスジャッジの前に打たれたボールが、明らかなウイニングショットまたはエースだった場合は、ミスジャッジをしたプレーヤー・チームの失点となる。そして、2回目以降は、故意に妨害したとして失点とする。
- 6 試合前のウォームアップはサービス4本とします。(シングルスは、最初の試合前のみとします)
- 7 試合前の練習コートの開放は一切ありません。
- 8 ウォームアップを含むプレー中の服装については、できるだけテニスをするのにふさわしい格好で行って下さい。フェイスカバーは、不可(診断書あれば可)とします。必ずテニスシューズを使用し、タオルを首や頭に巻くなどは禁止とし、目に余る場合は大会役員が注意し、着替えてもらう場合がありますので各自ご注意ください。
- 9 試合進行は大会本部からの呼び出し方法で行います。呼び出しは放送マイクで行いますが、マイクが故障したり声が届かなかったりする場合がありますので本部近くで待機し、進行状況を確認しておいて下さい。試合の呼び出し後 15 分経過した場合は不戦敗とする場合があります。呼び出しが聞こえなかったというのは理由にはなりませんのでご注意ください。
- 10 試合終了後、勝者が速やかに大会本部へ、スコアを報告に来て下さい。

(試合規則)

- 11 試合の方法、日程、及び会場は、天候その他の状況によりやむを得ず変更する場合がございます。
- 12 雨天中止の場合は要項に記載した予定通りの順延となります。天候等により試合の有無が不明な場合は、中止の決定が無い限り会場に時間通りの集合となります。中止決定や開催時間変更は会場にいる役員か、どうしても確認が取れない方は所沢市テニス協会大会事務局までお問い合わせください。
- 13 大会当日の受付には、変更された予定も含め、決められた時間までに本部まで選手本人(ダブルスの場合は2人)が来てエントリーをしなければ失格となります。小雨などによる待機によって開始時刻が遅れた場合でも、その日に試合が行われたときには、エントリーしていなかったり間に合わなかったり

した選手は失格となりますが、当日が完全な中止の場合には新たに設定された日時に集合すれば出場資格は失われません。

14 予選リーグの順位は、以下の順に決定する。けが等によりリタイア等した試合は、完了試合とはならず、勝者は、リタイア後の残りゲームをすべて勝ったとして記録し、完了試合となる。リタイア等した場合でも、他の試合に出場できる。

①完了試合数が多い選手を上位とする。

②勝ち数が多いもの

③2チームが同じ勝ち数の場合→直接対決の勝者

④3～4チームが同じ勝ち数の場合→得失ゲーム差

⑤ // →取得ゲーム数

⑥ // →失ゲーム数

⑦ // →12ポイントタイブレークのポイント数

⑧上記の結果、2チームとなった場合は、直接対決の勝者、3チーム以上はくじ引き

15 予選リーグ2位通過者には、ラッキールーザーとして本戦ワイルドカード出場抽選権が与えられます。ラッキールーザーは本戦当日、本戦選手と同じ条件で申込を済ませておいて下さい。

16 本戦ドロウのくじ引きは、本戦当日に行います。先ずは予選上がりのチームから行います。続いてラッキールーザーがくじ引きを行います。

17 本ドロウに登録をしていない者に関しては、いかなる場合も変更や追加は認められません。

18 コートを離れる事は原則として禁止します。試合予定コートが空いた控え選手は速やかに試合を進めて下さい。試合が終了しているのに、長時間たってもそのコートにいない場合は大会役員判断の後、その試合を放棄と見なします。

19 試合が時間内に終わらない場合は、日没サスペンドになります。終わった状況をすべて記録しますので両方で本部に報告し、次の試合について確認して下さい。なお、サスペンデッドゲーム日程は、同種目の本戦日程(シングルスは5月13日、ダブルスは5月19日)を予定しています。

20 試合が終わり両者共次の試合に入る場合の休憩は、最大で5分とします。

(注意事項)

21 各選手は必ず注意事項を守って下さい。注意事項を守れない選手はペナルティーとなり、後に本協会と協議する対応に従って頂きます。

22 試合直前や試合中に飲酒した選手は失格となります。また、体調が悪い場合は出場を控えるようにして下さい。自己管理を怠っての事故やけがについては責任を負いかねますのでご注意ください。

23 所沢市テニス協会内の団体に二重登録があった場合や、戦績に関して誤記入や意図的な申告の改ざんが見られた場合にはその時点で出場資格を失います。特に市民大会には大会要項に記載されている参加資格規定がありますのでご注意ください。県大会(本戦)以上の試合(一般)に過去1年間以内に出場した選手、所沢市県予選会で過去3年間以内に優勝した選手、もしくは所沢市民春季・秋季テニス大会(一般)で過去1年間以内に優勝した選手は出場できません。ただし、シングルスとダブルスは別の資格とします。

- 24 プレー中の事故や貴重品の保管については、主催者側では責任を負いかねますので、各自で十分に注意して下さい。傷害等の応急手当は主催者側で行いますが、その後の処置については責任を負いません。
- 25 会場内で緊急の事態が生じた場合は、まず必ず大会本部にお申し出下さい。
- 26 本大会期間中に生じる肖像権は所沢市テニス協会に帰属します。大会中の様子や受賞者の写真などは断りなくホームページなどに掲載させていただきます。
- 27 試合規則および注意事項に掲載されていない規定については最新の「日本テニス協会 テニスルールブック」の規定を準用します。
- 28 都合により参加出来なくなった方は予め事務局（基本は所沢市テニス協会のメールアドレスにメール）へご連絡ください。当日都合が悪くなった場合は知人経由でも結構なので会場の受付に伝えてください。
- 29 使用しなくなったコートは、ブラシ掛け等、コート整備にご協力をお願いします。

(セルフジャッジについて)

- 31 サービス、ストローク等を受けた方は、相手によく聞こえるように、フォールト、レット、アウトのコールをする。
- 31 ポイントおよびゲーム数のコールは、サービスサイドが相手に良く聞こえるようにコールする。
- 32 コールは瞬時にして下さい。アウトかインか不明の場合は、インと判定して下さい。
- 33 フットフォールトは各自で十分注意して下さい。

(その他)

本大会男女ベテランダブルスで本戦出場の権利を取得した組は、西部地区ベテランダブルステニス大会への推薦対象選手となります。推薦対象者は、埼玉県テニス協会の登録番号を持っている必要があります。なお、ベテランダブルス大会では西部地区から県大会への推薦はありません。希望者は、本戦出場の権利を取得した時点で、大会受付にて申し込んで下さい。希望者が4組以上の場合は、当日抽選となります。なお、抽選は、希望者の代理でも可とします。

大会詳細は、埼玉県西部地区テニス協議会ホームページ(4月7日以降に公開見込み)にて確認をお願いします。

埼玉県西部地区テニス協議会ホームページ:<http://www.saitama-seibu-tennis.com/>

(問い合わせ先)

所沢市テニス協会事務局 大会事務局メールアドレス:tokorozawacitytenniskyokai@yahoo.co.jp

2018年所沢市民春季テニス大会 予選日程(記載の時間までに集合のこと)

	4月8日(日)	4月14日(土)	4月15日(日)	4月21日(土)
一般男子 シングルス	1~10ブロック 8:45			
	11~17ブロック 11:00			
	18~24ブロック 13:00			
一般男子 ダブルス			1~6ブロック 8:45	
			7~12ブロック 11:30	
ベテラン男子 シングルス		1~7ブロック 7:45		
		8~12ブロック 11:00		
ベテラン男子 ダブルス				1~6ブロック 8:45
				7~11ブロック 12:00
シニア男子 シングルス		1~6ブロック 7:45		
		7~11ブロック 11:00		
シニア男子 ダブルス				1~6ブロック 8:45
				7~8ブロック 12:00

	4月8日(日)	4月14日(土)	4月15日(日)	4月21日(土)
一般女子 シングルス		1~6ブロック 7:45		
		7~9ブロック 11:00		
一般女子 ダブルス			1~6ブロック 8:45	
			7~11ブロック 11:30	
ベテラン女子 ダブルス				1~6ブロック (全員) 8:45

24

32

23

25

2018年所沢市民春季テニス大会 本戦日程(記載の時間までに集合のこと)

	5月13日(日)	5月19日(土)	予備日:5月20日 5月26日 5月27日
一般男子 シングルス	全員 8:45		★予選等において、試合が時間内に終わらない場合は、日没サスペンドになります。 ★サスペンデッドゲーム日程は、同種目の本戦日程を予定しています。
一般男子 ダブルス		全員 8:45	
ベテラン男子 シングルス	全員 10:00		
ベテラン男子 ダブルス		全員 8:45	
シニア男子 シングルス	全員 10:00		
シニア男子 ダブルス		全員 10:00	
	5月13日(日)	5月19日(土)	
一般女子 シングルス	全員 10:00		
一般女子 ダブルス		全員 8:45	
ベテラン女子 ダブルス		全員 10:00	

【重要】予選日程は、予備日が無い場合雨天の順延が発生した場合、本戦日程に割り当て、本戦日程が予備日に順延となります。

2018年所沢市民春季テニス大会 一般男子シングルス本戦

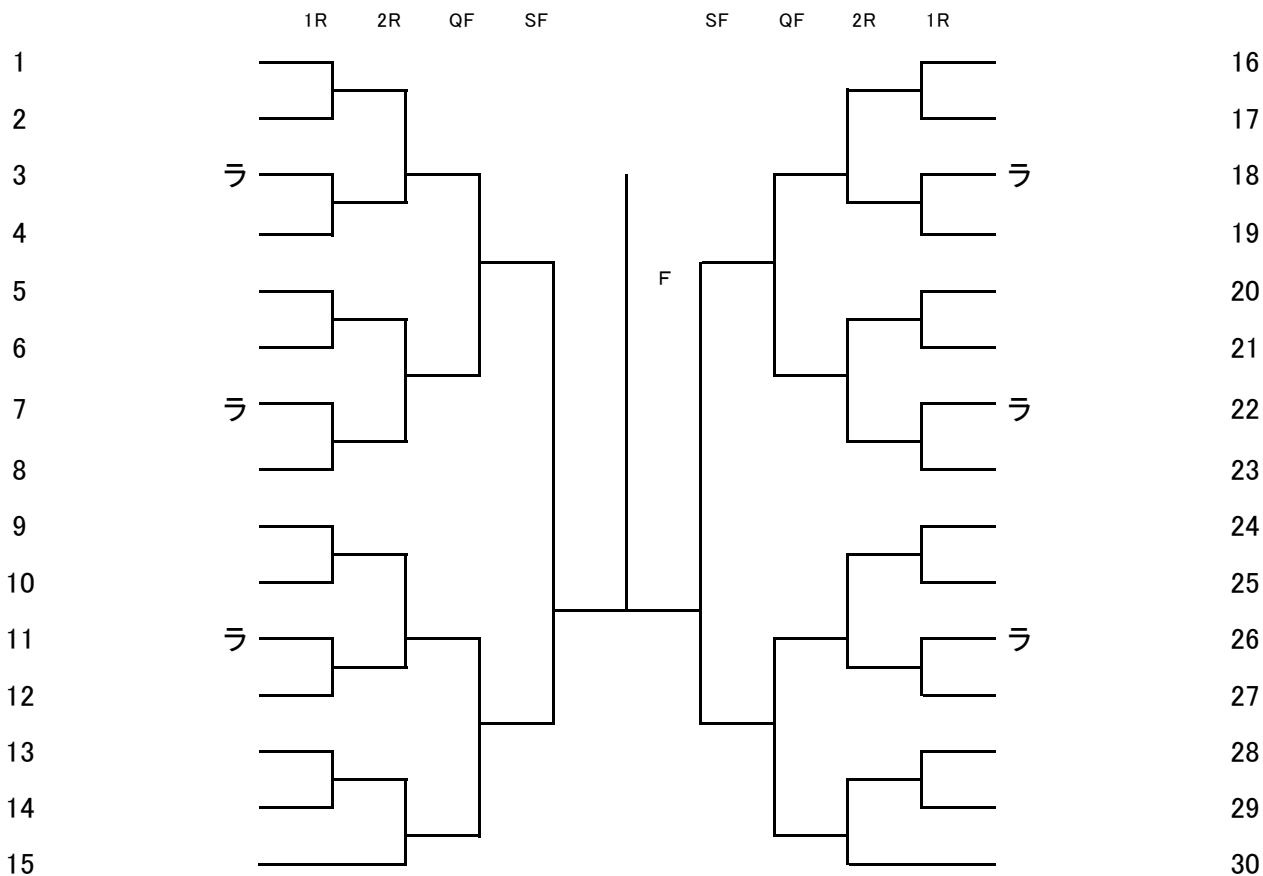

2018年所沢市民春季テニス大会 ベテラン男子シングルス本戦

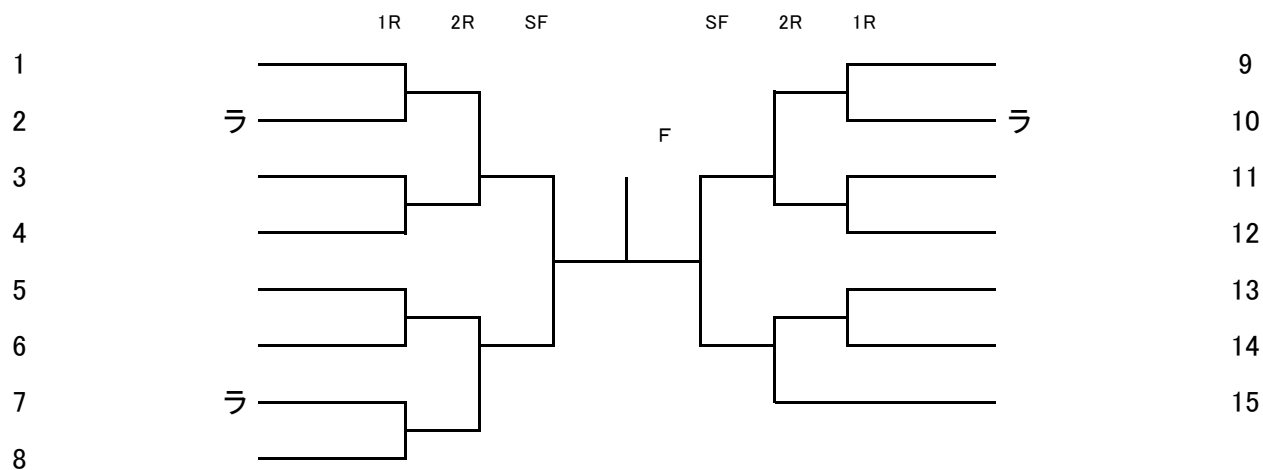

2018年所沢市民春季テニス大会 シニア男子シングルス本戦

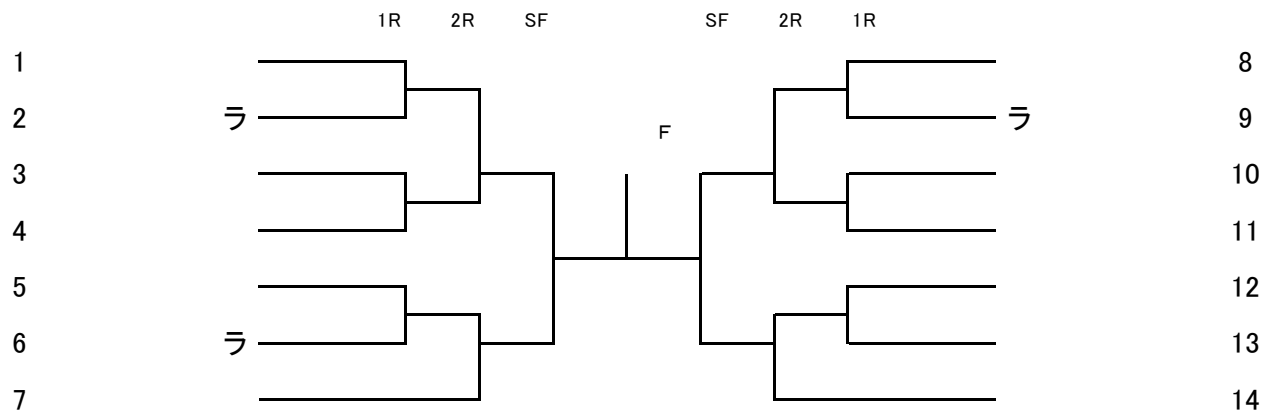

2018年所沢市民春季テニス大会 一般男子ダブルス本戦

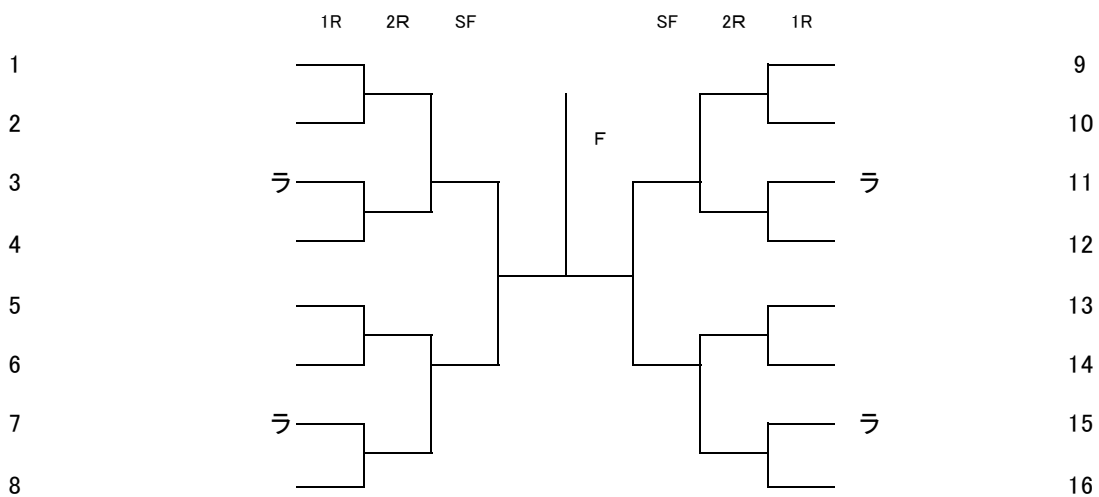

2018年所沢市民春季テニス大会 ベテラン男子ダブルス本戦

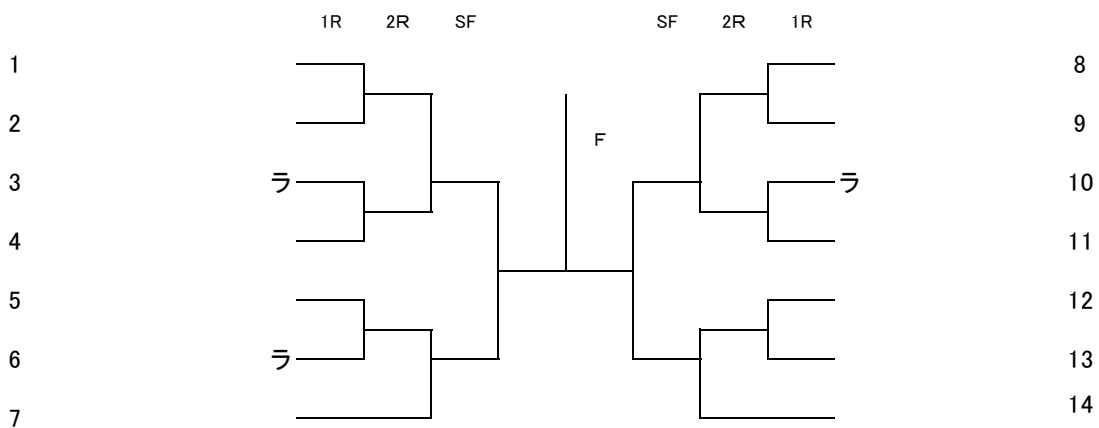

2018年所沢市民春季テニス大会 シニア男子ダブルス本戦

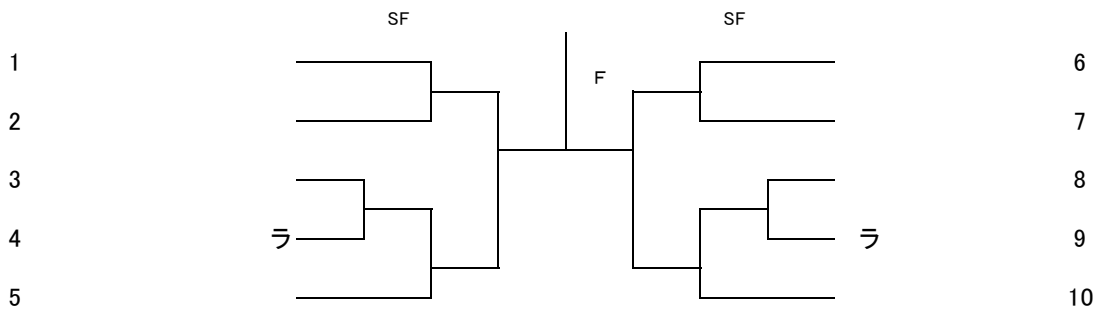

2018年所沢市民春季テニス大会 一般女子シングルス本戦

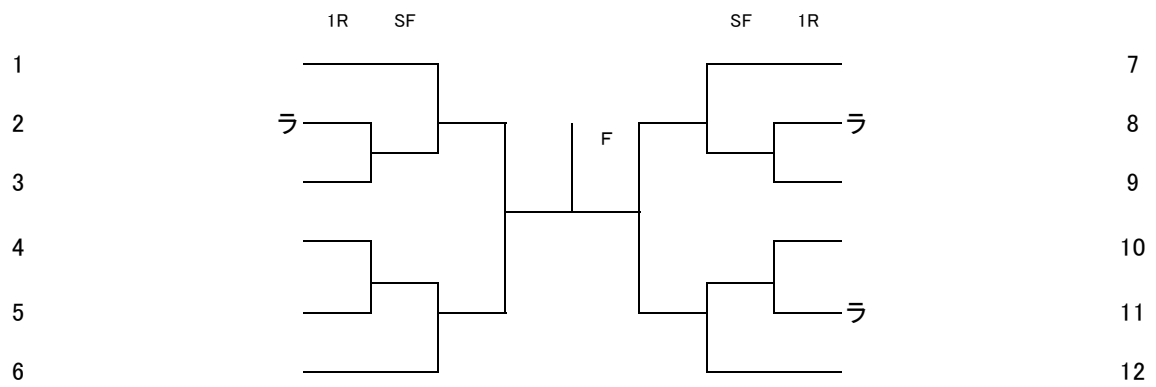

2018年所沢市民春季テニス大会 一般女子ダブルス本戦

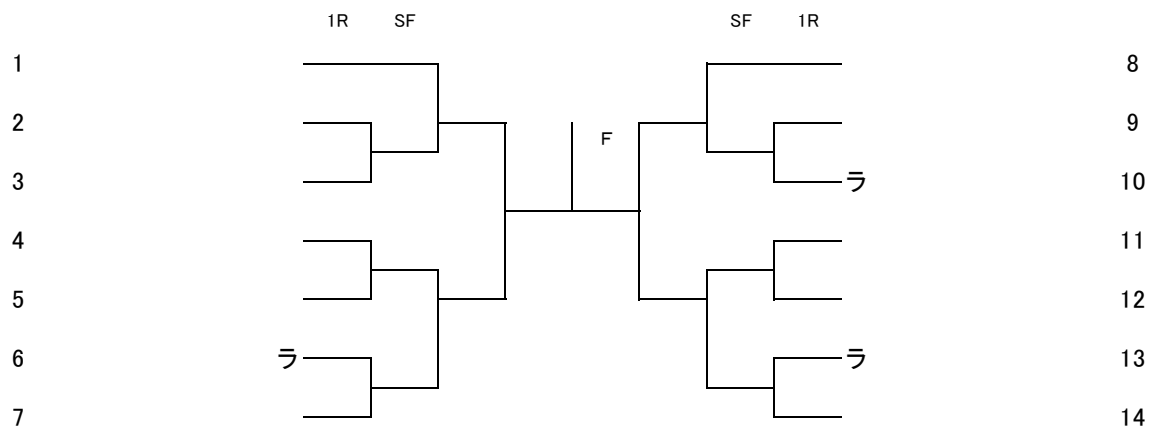

2018年所沢市民春季テニス大会 ベテラン女子ダブルス本戦

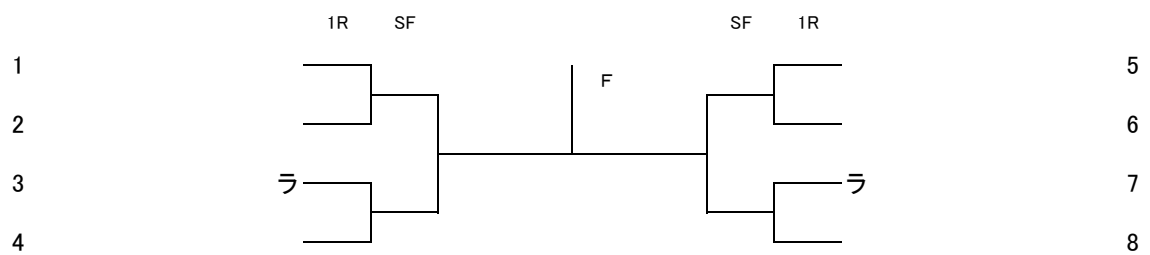

2018年所沢市民春季テニス大会 一般男子シングルス予選

第1 ブロック				1	2	3	4	勝-敗	順位	得-失	得失差								
1	佐俣	孝治	(鉄)	-	-	-	-	-		-									
	サマタ	コウジ																	
2	村田	明倫	(ウエ)									-	-	-	-	-	-	-	-
	ムラタ	アキノリ																	
3	佐藤	裕樹	(一)	-	-	-	-	-	-	-	-								
	サトウ	ユウキ																	
4				-	-	-	-	-	-	-	-								

第2 ブロック				1	2	3	4	勝-敗	順位	得-失	得失差								
1	駒形	勇	(ウ)	-	-	-	-	-		-									
	コマガタ	イサム																	
2	牧野内	大祐	(ウエ)									-	-	-	-	-	-	-	-
	マキノウチ	ダイスケ																	
3	大河原	芳行	(ダッ)	-	-	-	-	-	-	-	-								
	オオガワラ	ヨシユキ																	
4				-	-	-	-	-	-	-	-								

第3 ブロック				1	2	3	4	勝-敗	順位	得-失	得失差								
1	中山	智史	(梟)	-	-	-	-	-		-									
	ナカヤマ	サトシ																	
2	二渡	優介	(セ)									-	-	-	-	-	-	-	-
	フタワタリ	ユウスケ																	
3	島津	彬允	(ウエ)	-	-	-	-	-	-	-	-								
	シマズ	アキミツ																	
4				-	-	-	-	-	-	-	-								

第4 ブロック				1	2	3	4	勝-敗	順位	得-失	得失差								
1	山口	祐樹	(Y)	-	-	-	-	-		-									
	ヤマグチ	ユウキ																	
2	伊藤	技	(セ)									-	-	-	-	-	-	-	-
	イトウ	タクミ																	
3	大武	光	(ウエ)	-	-	-	-	-	-	-	-								
	オオタケ	ヒカル																	
4	久利生	康平	(ノ)	-	-	-	-	-	-	-	-								
	クリユウ	コウヘイ																	

第5 ブロック				1	2	3	4	勝-敗	順位	得-失	得失差								
1	佐藤	陽平	(鉄)	-	-	-	-	-		-									
	サトウ	ヨウヘイ																	
2	斎木	信幸	(セ)									-	-	-	-	-	-	-	-
	サイキ	ノブユキ																	
3	阿部	匡志	(ウエ)	-	-	-	-	-	-	-	-								
	アベ	マサシ																	
4	長谷川	修也	(ノ)	-	-	-	-	-	-	-	-								
	ハセガワ	シュウヤ																	

2018年所沢市民春季テニス大会 一般男子シングルス予選

第6 ブロック			1	2	3	4	勝-敗	順位	得-失	得失差
1	鈴木	大樹 (鉄)	-	-	-	-	-		-	
	スズキ	ダイキ								
2	飛岡	哲史 (ウエ)								
	トビオカ	テツフミ								
3	尾崎	信哉 (S)								
	オザキ	ノバヤ								
4	佐久間	弘敏 (ダ)								
	サクマ	ヒロトシ								

第7 ブロック			1	2	3	4	勝-敗	順位	得-失	得失差
1	北澤	潤平 (N)	-	-	-	-	-		-	
	キタザワ	ジュンペイ								
2	井上	清彦 (ウエ)								
	イノウエ	キヨヒコ								
3	永原	一武 (S)								
	ナガハラ	カズタケ								
4	溝辺	芳郎 (万)								
	ミゾベ	ヨシロウ								

第8 ブロック			1	2	3	4	勝-敗	順位	得-失	得失差
1	山口	英樹 (N)	-	-	-	-	-		-	
	ヤマグチ	ヒデキ								
2	上田	太郎 (梟)								
	ウエダ	タロウ								
3	田中	智彰 (C)								
	タナカ	トモアキ								
4	吉田	佳介 (一)								
	ヨシダ	ケイスケ								

第9 ブロック			1	2	3	4	勝-敗	順位	得-失	得失差
1	佐藤	嘉久 (N)	-	-	-	-	-		-	
	サトウ	ヨシヒサ								
2	内門	俊夫 (Y)								
	ウチカド	トシオ								
3	本強矢	隆生 (梟)								
	モトスネヤ	タカオ								
4	稲葉	拓 (一)								
	イナバ	ヒロシ								

第10 ブロック			1	2	3	4	勝-敗	順位	得-失	得失差
1	石井	誠 (市)	-	-	-	-	-		-	
	イシイ	マコト								
2	桃井	創史 (防)								
	モモイ	ソウシ								
3	高木	規之 (一)								
	タカギ	ノリユキ								
4	池田	浩之 (ブ)								
	イケダ	ヒロユキ								

2018年所沢市民春季テニス大会 一般男子シングルス予選

第11 ブロック				1	2	3	4	勝-敗	順位	得-失	得失差
1	赤井 宏至 (市)	アカイ ヒロシ		-	-	-	-	-		-	
	井ノ上 樹 (防)	イノウエ タツキ			-	-	-	-		-	
3	横井 知樹 (一)	ヨコイ トモキ			-	-	-	-		-	
	石原 渉 (ブ)	イシハラ ワタル			-	-	-	-		-	

第12 ブロック				1	2	3	4	勝-敗	順位	得-失	得失差
1	新歩一 正己 (ダッ)	シンフイチ マサミ		-	-	-	-	-		-	
	三好 庸介 (防)	ミヨシ ヨウスケ			-	-	-	-		-	
3	古川 勝明 (ザ)	フルカワ カツアキ			-	-	-	-		-	
	森 巨樹 (ブ)	モリ トモキ			-	-	-	-		-	

第13 ブロック				1	2	3	4	勝-敗	順位	得-失	得失差
1	前田 佑樹 (S)	マエダ ユウキ		-	-	-	-	-		-	
	鶴原 諒一 (防)	ツルハラ リョウイチ			-	-	-	-		-	
3	谷岡 聰 (ザ)	タニオカ ソウ			-	-	-	-		-	
	齋藤 直哉 (ブ)	サイトウ ナオヤ			-	-	-	-		-	

第14 ブロック				1	2	3	4	勝-敗	順位	得-失	得失差
1	緑川 貴志 (Y)	ミドリカワ タカシ		-	-	-	-	-		-	
	小原 心 (防)	オハラ シン			-	-	-	-		-	
3	斉木 亮太 (市)	サイキ リョウタ			-	-	-	-		-	
	齋藤 正陽 (ブ)	サイトウ セイヨウ			-	-	-	-		-	

第15 ブロック				1	2	3	4	勝-敗	順位	得-失	得失差
1	玉置 俊広 (ダッ)	タマオキ トシヒロ		-	-	-	-	-		-	
	小澤 信之介 (一)	オザワ シンノスケ			-	-	-	-		-	
3	射谷 陽平 (市)	イタニ ヨウヘイ			-	-	-	-		-	
	垣内 透 (ブ)	カキウチ トオル			-	-	-	-		-	

2018年所沢市民春季テニス大会 一般男子シングルス予選

第16 ブロック				1	2	3	4	勝-敗	順位	得-失	得失差
1	藤井	雄輔	(ウ)	-	-	-	-	-		-	
	フジイ	ユウスケ									
2	関根	佳克	(一)								
	セキネ	ヨシカツ									
3	吉野	幸雄	(市)								
	ヨシノ	ユキオ									
4	青木	潤一	(ブ)								
	アオキ	ジュンイチ									

第17 ブロック				1	2	3	4	勝-敗	順位	得-失	得失差
1	中野	雅幸	(ウエ)	-	-	-	-	-		-	
	ナカノ	マサユキ									
2	塩田	大介	(一)								
	シオタ	ダイスケ									
3	井上	昂毅	(市)								
	イノウエ	コウキ									
4	平野	亮	(ブ)								
	ヒラノ	リョウ									

第18 ブロック				1	2	3	4	勝-敗	順位	得-失	得失差
1	木村	光宏	(ウエ)	-	-	-	-	-		-	
	キムラ	ミツヒロ									
2	山崎	和正	(ブ)								
	ヤマザキ	カズマサ									
3	佐藤	周平	(市)								
	サトウ	シュウヘイ									
4	青木	慶光	(一)								
	アオキ	ヨシヒロ									

第19 ブロック				1	2	3	4	勝-敗	順位	得-失	得失差
1	村田	竜二	(一)	-	-	-	-	-		-	
	ムラタ	リュウジ									
2	田村	輝充	(ダッ)								
	タムラ	テルミツ									
3	齋藤	雄介	(市)								
	サイトウ	ユウスケ									
4	大年	洋司	(ブ)								
	オオトシ	ヒロシ									

第20 ブロック				1	2	3	4	勝-敗	順位	得-失	得失差
1	北田	和輝	(市)	-	-	-	-	-		-	
	キタダ	カズキ									
2	渡邊	俊彦	(Y)								
	ワタナベ	トシヒコ									
3	斉藤	大	(ブ)								
	サイトウ	ダイ									
4	清水	源太	(と)								
	シミズ	ゲンタ									

2018年所沢市民春季テニス大会 一般男子シングルス予選

第21 ブロック				1	2	3	4	勝-敗	順位	得-失	得失差
1	高橋	肇	(ノ)	\	-	-	-	-		-	
	タカハシ	ハジメ									
2	安田	義広	(と)		-	-	-	-		-	
	ヤスダ	ヨシヒロ									
3	池田	慎介	(市)	-	-	-	-		-		
	イケダ	シンスケ									
4	内部	拓也	(ブ)	-	-	-	-		-		
	ウチベ	タクヤ									

第22 ブロック				1	2	3	4	勝-敗	順位	得-失	得失差
1	清水	克宣	(C)	\	-	-	-	-		-	
	シミズ	カツノリ									
2	橋本	浩志	(市)		-	-	-	-		-	
	ハシモト	ヒロシ									
3	寺島	辰哉	(Y)	-	-	-	-		-		
	テラシマ	タツヤ									
4	澤田	和弥	(ブ)	-	-	-	-		-		
	サワダ	カズヤ									

第23 ブロック				1	2	3	4	勝-敗	順位	得-失	得失差
1	岡本	智之	(梟)	\	-	-	-	-		-	
	オカモト	トモユキ									
2	渡辺	祐介	(N)		-	-	-	-		-	
	ワタナベ	ユウスケ									
3	山路	翔太	(鉄)	-	-	-	-		-		
	ヤマジ	ショウタ									
4	山内	雄二	(ブ)	-	-	-	-		-		
	ヤマウチ	ユウジ									

第24 ブロック				1	2	3	4	勝-敗	順位	得-失	得失差
1	田所	博幸	(S)	\	-	-	-	-		-	
	タドコロ	ヒロユキ									
2	瀬尾	雅典	(ウエ)		-	-	-	-		-	
	セオ	マサノリ									
3	熊谷	直人	(ブ)	-	-	-	-		-		
	クマガイ	ナオト									
4	坂本	和樹	(鉄)	-	-	-	-		-		
	サカモト	カズキ									

2018年所沢市民春季テニス大会 ベテラン男子シングルス予選

7時45分集合

第1 ブロック			1	2	3	4	勝-敗	順位	得-失	得失差
1	前原 和人 (ウ)		-	-	-	-	-		-	
	マエハラ カズト									
2	遠島 栄一 (S)			-	-	-	-		-	
	トオシマ エイチ									
3	藤田 昌憲 (一)			-	-	-	-		-	
	フジタ マサノリ									
4				-	-	-	-		-	

7時45分集合

第2 ブロック			1	2	3	4	勝-敗	順位	得-失	得失差
1	渡辺 宏幸 (Y)		-	-	-	-	-		-	
	ワタナベ ヒロユキ									
2	羽柴 俊文 (S)			-	-	-	-		-	
	ハシバ トシフミ									
3	大枝 健一 (万)			-	-	-	-		-	
	オオエダ ケンイチ									
4	高畠 健 (T)			-	-	-	-		-	
	タカバタケ ケン									

7時45分集合

第3 ブロック			1	2	3	4	勝-敗	順位	得-失	得失差
1	平岡 明彦 (フレ)		-	-	-	-	-		-	
	ヒラオカ アキヒコ									
2	濱埜 克俊 (S)			-	-	-	-		-	
	ハマノ カツシ									
3	藤田 竜 (万)			-	-	-	-		-	
	フジタ リュウ									
4	笠原 正三 (C)			-	-	-	-		-	
	カサハラ ショウゾウ									

7時45分集合

第4 ブロック			1	2	3	4	勝-敗	順位	得-失	得失差
1	深井 計好 (ダ)		-	-	-	-	-		-	
	フカイ カズヨシ									
2	清水 徳幸 (S)			-	-	-	-		-	
	シミズ ノリユキ									
3	森田 照広 (万)			-	-	-	-		-	
	モリタ テルヒロ									
4	杉浦 眞 (ザ)			-	-	-	-		-	
	スギウラ マコト									

7時45分集合

第5 ブロック			1	2	3	4	勝-敗	順位	得-失	得失差
1	清藤 道雄 (万)		-	-	-	-	-		-	
	セイトウ ミチオ									
2	松永 慎一 (一)			-	-	-	-		-	
	マツナガ シンイチ									
3	内田 徹 (N)			-	-	-	-		-	
	ウチダ トオル									
4	小倉 隆司 (ブ)			-	-	-	-		-	
	オグラ タカシ									

2018年所沢市民春季テニス大会 ベテラン男子シングルス予選

7時45分集合

第6 ブロック				1	2	3	4	勝-敗	順位	得-失	得失差
1	太田 吉夫 (フレ)	オオタ ヨシオ	-	-	-	-	-	-		-	
	鳥井 恒彦 (ゴ)	トリイ ツネヒコ									
3	大河原 治平 (N)	オオガワラ ジヘイ									
	伊藤 弘一 (ブ)	イトウ コウイチ									

7時45分集合

第7 ブロック				1	2	3	4	勝-敗	順位	得-失	得失差
1	清水 文彦 (ウ)	シミズ フミヒコ	-	-	-	-	-	-		-	
	光村 孝清 (埼)	ミツムラ タカキヨ									
3	小河 亨 (ブ)	オガワ トオル									
	松原 敏幸 (フレ)	マツバラ トシユキ									

第8 ブロック				1	2	3	4	勝-敗	順位	得-失	得失差
1	川村 隆之 (ブ)	カワムラ タカフミ	-	-	-	-	-	-		-	
	中平 慎悟 (一)	ナカダイラ シンゴ									
3	齊藤 敏 (ウ)	サイトウ サトシ									
	鈴木 智史 (一)	スズキ サトシ									

第9 ブロック				1	2	3	4	勝-敗	順位	得-失	得失差
1	菊地 健一 (ウ)	キクチ ケンイチ	-	-	-	-	-	-		-	
	高島 蒼章 (一)	タカシマ タカアキ									
3	大場 節雄 (フレ)	オオバ セツオ									
	田中 敏治 (ブ)	タナカ トシハル									

第10 ブロック				1	2	3	4	勝-敗	順位	得-失	得失差
1	守谷 善男 (梟)	モリヤ ヨシオ	-	-	-	-	-	-		-	
	荘司 峰夫 (ブ)	ショウジ ミネオ									
3	益田 和則 (一)	マスダ カズノリ									
	篠崎 幸臣 (ウエ)	シノザキ ユキオミ									

2018年所沢市民春季テニス大会 ベテラン男子シングルス予選

第11 ブロック			1	2	3	4	勝-敗	順位	得-失	得失差							
1	鶴岡	邦彦 (ノ)	-	-	-	-	-		-								
	ツルオカ	クニヒコ															
2	金井	厚志 (一)									-	-	-	-		-	
	カナイ	コウシ															
3	吉澤	拓 (一)	-	-	-	-		-									
	ヨシザワ	ヒロシ															
4	松田	透 (ウエ)								-	-	-	-		-		
	マツダ	トオル															

第12 ブロック			1	2	3	4	勝-敗	順位	得-失	得失差							
1	佐藤	浩光 (ブ)	-	-	-	-	-		-								
	サトウ	ヒロミツ															
2	粕谷	隆浩 (一)									-	-	-	-		-	
	カスヤ	タカヒロ															
3	櫻井	裕二 (Y)	-	-	-	-		-									
	サクライ	ユウジ															
4	飯田	多喜男 (ウエ)								-	-	-	-		-		
	イイダ	タキオ															

2018年所沢市民春季テニス大会 シニア男子シングルス予選

7時45分集合

第1ブロック			1	2	3	4	勝-敗	順位	得-失	得失差
1	高橋 孝由 (ウ)		/	-	-	-	-		-	
	タカハシ タカユキ									
2	劉 玄飛 (万)			-	-	-	-		-	
	リュウ ランヒ									
3	大河原 正巳 (N)			-	-	-	-		-	
	オオカワラ マサミ									
4				-	-	-	-		-	

7時45分集合

第2ブロック			1	2	3	4	勝-敗	順位	得-失	得失差
1	清水 照雄 (フレ)		/	-	-	-	-		-	
	シミズ テルオ									
2	木村 実 (万)			-	-	-	-		-	
	キムラ ミノル									
3	小堀 明 (N)			-	-	-	-		-	
	コボリ アキラ									
4				-	-	-	-		-	

7時45分集合

第3ブロック			1	2	3	4	勝-敗	順位	得-失	得失差
1	高田 治之 (Y)		/	-	-	-	-		-	
	タカダ ハルユキ									
2	関口 順一 (万)			-	-	-	-		-	
	セキグチ ジュンイチ									
3	山口 生史 (ザ)			-	-	-	-		-	
	ヤマダ イクシ									
4	相本 康久 (C)			-	-	-	-		-	
	アイモト ヤスヒサ									

7時45分集合

第4ブロック			1	2	3	4	勝-敗	順位	得-失	得失差
1	秋永 和夫 (ウ)		/	-	-	-	-		-	
	アキナガ カズオ									
2	姫野 和祐 (万)			-	-	-	-		-	
	ヒメノ カズヒロ									
3	金子 浩之 (ザ)			-	-	-	-		-	
	カネコ ヒロユキ									
4	宮崎 嘉男 (C)			-	-	-	-		-	
	ミヤザキ ヨシオ									

7時45分集合

第5ブロック			1	2	3	4	勝-敗	順位	得-失	得失差
1	野口 建治 (一)		/	-	-	-	-		-	
	ノグチ ケンジ									
2	小野田 勝弘 (梟)			-	-	-	-		-	
	オノダ カツヒロ									
3	松永 鶴喜 (ザ)			-	-	-	-		-	
	マツナガ ツルキ									
4	中山 貞雄 (ブ)			-	-	-	-		-	
	ナカヤマ サダオ									

2018年所沢市民春季テニス大会 シニア男子シングルス予選

7時45分集合

第6 ブロック				1	2	3	4	勝-敗	順位	得-失	得失差
1	木元 悟 (Y)	キモト	サトル	-	-	-	-	-		-	
	内藤 雅夫 (梟)	ナイトウ	マサオ								
3	菅野 利明 (フレ)	カンノ	トシアキ								
	小林 祐二 (ブ)	コバヤシ	ユウジ								

第7 ブロック				1	2	3	4	勝-敗	順位	得-失	得失差
1	中村 芳明 (フレ)	ナカムラ	ヨシアキ	-	-	-	-	-		-	
	小山 雅章 (ゴ)	コヤマ	マサアキ								
3	江村 明弘 (一)	エムラ	アキヒロ								
	小島 浩嗣 (ブ)	コジマ	ヒロツグ								

第8 ブロック				1	2	3	4	勝-敗	順位	得-失	得失差
1	吉良 正文 (ウ)	キラ	マサフミ	-	-	-	-	-		-	
	大類 駿 (一)	オオルイ	シュン								
3	森脇 一郎 (フレ)	モリワキ	イチロウ								
	土田 豊 (ブ)	ツチダ	ユタカ								

第9 ブロック				1	2	3	4	勝-敗	順位	得-失	得失差
1	後迫 昭久 (Y)	ウシロサコ	アキヒロ	-	-	-	-	-		-	
	粕谷 美喜雄 (一)	カスヤ	ミキオ								
3	飯野 敏 (ゴ)	イイノ	サトシ								
	東 基雄 (ブ)	アズマ	モトオ								

第10 ブロック				1	2	3	4	勝-敗	順位	得-失	得失差
1	亀田 一意 (Y)	カメダ	カズオキ	-	-	-	-	-		-	
	野中 一浩 (グ)	ナカ	カズヒロ								
3	土田 裕一郎 (一)	ツチダ	ユウイチロウ								
	岩淵 吉博 (ブ)	イワブチ	ヨシヒロ								

2018年所沢市民春季テニス大会 シニア男子シングルス予選

第11 ブロック				1	2	3	4	勝-敗	順位	得-失	得失差
1	小泉	誠	(グ)	/	-	-	-	-		-	
	コイズミ	マコト									
2	金子	浩伸	(ゴ)		-	-	-	-		-	
	カネコ	ヒロノブ									
3	山本	雄一	(C)	-	-	-	-		-		
	ヤマモト	ユウイチ									
4	奥山	敦	(一)	-	-	-	-		-		
	オクヤマ	アツシ									

2018年所沢市民春季テニス大会 一般男子ダブルス予選

第1 ブロック			1	2	3	4	勝-敗	順位	得-失	得失差							
1	佐俣 孝治 (鉄)	サマタ コウジ	/	-	-	-	-		-								
	鈴木 大樹 (鉄)	スズキ ダイキ															
2	中本 良二 (ブ)	ナカモト リョウジ									-	-	-	-	-	-	-
	青木 崇 (ブ)	アオキ タカシ									-	-	-	-	-	-	-
3	新井 登 (一)	アライ ノボル									-	-	-	-	-	-	-
	木内 喜雄 (一)	キウチ ヨシオ									-	-	-	-	-	-	-
4											-	-	-	-	-	-	-

第2 ブロック			1	2	3	4	勝-敗	順位	得-失	得失差							
1	霜島 広樹 (一)	キリシマ ヒロキ	/	-	-	-	-		-								
	藤野 誠 (一)	フジノ マコト															
2	出澤 徹 (ブ)	イデサワ トオル									-	-	-	-	-	-	-
	林 俊樹 (ブ)	ハヤシ トシキ									-	-	-	-	-	-	-
3	丹羽 貴郁 (防)	ニワ タカフミ									-	-	-	-	-	-	-
	鶴原 諒一 (防)	ツルハラ リョウイチ									-	-	-	-	-	-	-
4											-	-	-	-	-	-	-

第3 ブロック			1	2	3	4	勝-敗	順位	得-失	得失差							
1	緑川 貴志 (Y)	ミドリカワ タカシ	/	-	-	-	-		-								
	山口 祐樹 (Y)	ヤマグチ ユウキ															
2	片岡 宏之 (ダ)	カタオカ ヒロユキ									-	-	-	-	-	-	-
	鹿島 浩幸 (ダ)	カシマ ヒロユキ									-	-	-	-	-	-	-
3	小原 心 (防)	オハラ シン									-	-	-	-	-	-	-
	桃井 創史 (防)	モモイ ソウシ									-	-	-	-	-	-	-
4											-	-	-	-	-	-	-

2018年所沢市民春季テニス大会 一般男子ダブルス予選

第4ブロック				1	2	3	4	勝-敗	順位	得-失	得失差		
1	佐藤	陽平	(鉄)	/	-	-	-	-		-			
	サトウ	ヨウヘイ											
	前田	佑樹	(S)										
	マエダ	ユウキ											
2	村田	明倫	(ウエ)		/	-	-	-	-		-		
	ムラタ	アキノリ											
	飛岡	哲史	(ウエ)										
	トビオカ	テツミ											
3	長谷川	和也	(ノ)			/	-	-	-	-		-	
	ハセガワ	カズヤ											
	長谷川	修也	(ノ)										
	ハセガワ	シュウヤ											
4	清水	克宣	(C)	/			-	-	-	-		-	
	シミズ	カツノリ											
	栗城	竜也	(日)										
	クリキ	タツヤ											

第5ブロック				1	2	3	4	勝-敗	順位	得-失	得失差		
1	加藤	章一郎	(梟)	/	-	-	-	-		-			
	カトウ	ショウイチロウ											
	中山	智史	(梟)										
	ナカヤマ	サトシ											
2	牧野内	大祐	(ウエ)		/	-	-	-	-		-		
	マキノウチ	ダイスケ											
	瀬尾	雅典	(ウエ)										
	セオ	マサノリ											
3	吉川	厚史	(S)			/	-	-	-	-		-	
	ヨシカワ	アツシ											
	會津	勇矢	(S)										
	カイズ	ユウヤ											
4	大河原	芳行	(ダッ)	/			-	-	-	-		-	
	オオガワラ	ヨシユキ											
	亀山	弘光	(ダッ)										
	カメヤマ	ヒロミツ											

第6ブロック				1	2	3	4	勝-敗	順位	得-失	得失差		
1	水村	慎治	(Y)	/	-	-	-	-		-			
	ミズムラ	シンジ											
	渡邊	俊彦	(Y)										
	ワタナベ	トシヒコ											
2	新歩一	正己	(ダッ)		/	-	-	-	-		-		
	シンブイチ	マサミ											
	田村	輝充	(ダッ)										
	タムラ	テルミツ											
3	前田	昌充	(S)			/	-	-	-	-		-	
	マエダ	マサミツ											
	都築	岳男	(市)										
	ツヅキ	タケオ											
4	小田島	賢太郎	(ブ)	/			-	-	-	-		-	
	オダジマ	ケンタロウ											
	今野	寛之	(ブ)										
	イマノ	ヒロユキ											

2018年所沢市民春季テニス大会 一般男子ダブルス予選

第7ブロック				1	2	3	4	勝-敗	順位	得-失	得失差	
1	山口	英樹	(N)	/	-	-	-	-		-		
	ヤマグチ	ヒデキ										
	北澤	潤平	(N)									
	キタザワ	ジュンペイ										
2	鹿島	孝保	(一)		-	-	-	-	-		-	
	カシマ	タカヤス										
	三膳	和彦	(一)									
	サンゼン	カズヒコ										
3	島津	彬允	(ウエ)		-	-	-	-	-		-	
	シマズ	アキミツ										
	木皿儀	裕太	(ウエ)									
	キサラギ	ユウタ										
4	齋藤	直哉	(ブ)	-	-	-	-	-		-		
	サイトウ	ナオヤ										
	齋藤	正陽	(ブ)									
	サイトウ	セイヨウ										

第8ブロック				1	2	3	4	勝-敗	順位	得-失	得失差	
1	本強矢	隆生	(梟)	/	-	-	-	-		-		
	モトスネヤ	タカオ										
	本強矢	雄生	(梟)									
	モトスネヤ	ユウセイ										
2	増田	和浩	(S)		-	-	-	-	-		-	
	マスダ	カズヒロ										
	濱埜	克俊	(S)									
	ハマノ	カツシ										
3	木村	光宏	(ウエ)		-	-	-	-	-		-	
	キムラ	ミツヒロ										
	佐藤	裕樹	(一)									
	サトウ	ユウキ										
4	青木	潤一	(ブ)	-	-	-	-	-		-		
	アオキ	ジュンイチ										
	新井	博通	(ブ)									
	アライ	ヒロミチ										

第9ブロック				1	2	3	4	勝-敗	順位	得-失	得失差	
1	斉木	亮太	(市)	/	-	-	-	-		-		
	サイキ	リョウタ										
	石井	誠	(市)									
	イシイ	マコト										
2	谷口	耕司	(ダ)		-	-	-	-	-		-	
	タニグチ	コウジ										
	楠田	勇喜夫	(ダ)									
	クスダ	ユキオ										
3	平等	信成	(Y)		-	-	-	-	-		-	
	ピョウドウ	シンセイ										
	内門	俊夫	(Y)									
	ウチカド	トシオ										
4	斉藤	大	(ブ)	-	-	-	-	-		-		
	サイトウ	ダイ										
	山内	雄二	(ブ)									
	ヤマウチ	ユウジ										

2018年所沢市民春季テニス大会 一般男子ダブルス予選

第10ブロック				1	2	3	4	勝-敗	順位	得-失	得失差		
1	高橋	肇	(ノ)	/	-	-	-	-		-			
	タカハシ	ハジメ											
	志村	研史	(ブ)										
	シムラ	ケンジ											
2	藤井	雄輔	(ウ)		/	-	-	-	-		-		
	フジイ	ユウスケ											
	駒形	勇	(ウ)										
	コマガタ	イサム											
3	二渡	優介	(セ)			/	-	-	-	-		-	
	ニタワタリ	ユウスケ											
	加藤	健太	(セ)										
	カトウ	ケンタ											
4	北田	和輝	(市)	/			-	-	-	-		-	
	キタダ	カズキ											
	佐藤	周平	(市)										
	サトウ	シュウヘイ											

第11ブロック				1	2	3	4	勝-敗	順位	得-失	得失差		
1	山口	諒大	(防)	/	-	-	-	-		-			
	ヤマグチ	リョウタ											
	三好	庸介	(防)										
	ミヨシ	ヨウスケ											
2	玉置	俊広	(ダッ)		/	-	-	-	-		-		
	タマオキ	トシヒロ											
	大室	洋生	(ダッ)										
	オオムロ	ヨウセイ											
3	鹿島	裕太	(市)			/	-	-	-	-		-	
	カシマ	ユウタ											
	池田	慎介	(市)										
	イケダ	シンスケ											
4	木村	政勝	(ブ)	/			-	-	-	-		-	
	キムラ	マサカツ											
	濱田	義明	(ブ)										
	ハマダ	ヨシアキ											

第12ブロック				1	2	3	4	勝-敗	順位	得-失	得失差		
1	山下	勝弘	(ダッ)	/	-	-	-	-		-			
	ヤマシタ	マサヒロ											
	平良	洋輔	(ダッ)										
	タイラ	ヨウスケ											
2	永原	一武	(S)		/	-	-	-	-		-		
	ナガハラ	カズタケ											
	尾崎	信哉	(S)										
	オザキ	ノブヤ											
3	清水	源太	(と)			/	-	-	-	-		-	
	シミズ	ゲンタ											
	山路	翔太	(鉄)										
	ヤマジ	ショウタ											
4	田中	敏治	(ブ)	/			-	-	-	-		-	
	タナカ	トシハル											
	森繁	直樹	(一)										
	モリシゲ	ナオキ											

2018年所沢市民春季テニス大会 ベテラン男子ダブルス予選

第1 ブロック			1	2	3	4	勝-敗	順位	得-失	得失差
1	笠原 正三 (C)	カサハラ ショウゾウ	-	-	-	-	-		-	
	森田 貢司 (市)	モリタ コウジ								
	木下 直三 (YE)	キノシタ ナオゾウ								
	内山 誠一 (YE)	ウチヤマ セイイチ								
2	猪狩 安志 (ザ)	イガリ ヤスシ								
	泉 敏昭 (ザ)	イズミ トシアキ								
3										
4										

第2 ブロック			1	2	3	4	勝-敗	順位	得-失	得失差
1	太田 吉夫 (フレ)	オオタ ヨシオ	-	-	-	-	-		-	
	松本 好二 (フレ)	マツモト コウジ								
	長津 康則 (YE)	ナガツ ヤスノリ								
	植村 元昭 (YE)	ウエムラ モトアキ								
2	桑原 万葉 (ザ)	クワバラ マンヨウ								
	石井 佳治 (ザ)	イシイ ヨシハル								
	小河 亨 (ブ)	オガワ トオル								
	小島 浩嗣 (ブ)	コジマ ヒロツグ								
3										
4										

第3 ブロック			1	2	3	4	勝-敗	順位	得-失	得失差
1	佐藤 浩光 (ブ)	サトウ ヒロミツ	-	-	-	-	-		-	
	白石 龍平 (ノ)	イライシ リュウヘイ								
	大河原 治平 (N)	オオガワラ ジヘイ								
	金井 厚 (一)	カナイ アツシ								
2	加島 広 (ザ)	カシマ ヒロシ								
	園田 勉 (ザ)	ソノダ ツトム								
	大館 修 (ブ)	オオダテ オサム								
	山田 弘高 (一)	ヤマツチ ヒロタカ								
3										
4										

2018年所沢市民春季テニス大会 ベテラン男子ダブルス予選

第4 ブロック			1	2	3	4	勝-敗	順位	得-失	得失差	
1	前原 和人 (ウ)	カズト	/								
	マエハラ	カズト									
	高瀬 浩 (ウ)	ヒロシ		-	-	-	-	-	-	-	
タカセ	ヒロシ										
2	金田 幹次郎 (セ)	カンジロウ									
	カネダ	カンジロウ									
	赤坂 和則 (一)	カズノリ		-	-	-	-	-	-	-	
アカサカ	カズノリ										
3	杉浦 眞 (ザ)	マコト									
	スギウラ	マコト									
	山口 生史 (ザ)	イクシ		-	-	-	-	-	-	-	
ヤマグ	イクシ										
4	松野 一郎 (ブ)	イチロウ									
	マツノ	イチロウ									
	野崎 英昭 (ブ)	ヒデアキ	-	-	-	-	-	-	-		
ノザキ	ヒデアキ										

第5 ブロック			1	2	3	4	勝-敗	順位	得-失	得失差	
1	佐藤 元久 (ウ)	モトヒサ	/								
	サトウ	モトヒサ									
	清水 文彦 (ウ)	フミヒコ		-	-	-	-	-	-	-	
シミズ	フミヒコ										
2	島田 高志 (セ)	タカシ									
	シマダ	タカシ									
	永山 新五 (セ)	シンゴ		-	-	-	-	-	-	-	
ナガヤマ	シンゴ										
3	森田 照広 (万)	テルヒロ									
	モリタ	テルヒロ									
	藤田 竜 (万)	リュウ		-	-	-	-	-	-	-	
フジタ	リュウ										
4	西村 浩 (ブ)	ヒロシ									
	ニシムラ	ヒロシ									
	向野 尚二 (ブ)	ショウジ	-	-	-	-	-	-	-		
コウノ	ショウジ										

第6 ブロック			1	2	3	4	勝-敗	順位	得-失	得失差	
1	小野 章 (ウ)	アキラ	/								
	オノ	アキラ									
	菊地 健一 (ウ)	ケンイチ		-	-	-	-	-	-	-	
キクチ	ケンイチ										
2	秋山 尚史 (日)	タカフミ									
	アキヤマ	タカフミ									
	中島 義貴 (日)	ヨシタカ		-	-	-	-	-	-	-	
ナカジマ	ヨシタカ										
3	佐野 博士 (Y)	ヒロシ									
	サノ	ヒロシ									
	渡辺 宏幸 (Y)	ヒロユキ		-	-	-	-	-	-	-	
ワタナベ	ヒロユキ										
4	手塚 政世 (ブ)	マサヨ									
	テヅカ	マサヨ									
	小倉 隆司 (ブ)	タカシ	-	-	-	-	-	-	-		
オグラ	タカシ										

2018年所沢市民春季テニス大会 ベテラン男子ダブルス予選

第7ブロック			1	2	3	4	勝-敗	順位	得-失	得失差	
1	齋藤 透 (埼)	トオル	/	-	-	-	-		-		
	サイトウ	カズユキ									
	田平 一之 (埼)	カズユキ									
2	鈴木 智史 (一)	サトシ		-	-	-	-	-		-	
	スズキ	ノブキ									
	内村 伸樹 (一)	ノブキ									
3	佐々木 晃 (Y)	アキラ		-	-	-	-	-		-	
	ササキ	シュウイチ									
	香月 修一 (Y)	シュウイチ									
4	米澤 弘樹 (ブ)	ヒロキ		-	-	-	-	-		-	
	ヨネザワ	タクヤ									
	内部 拓也 (ブ)	タクヤ									

第8ブロック			1	2	3	4	勝-敗	順位	得-失	得失差	
1	水谷 申二 (ゴ)	シンジ	/	-	-	-	-		-		
	ミズタニ	アツシ									
	河野 淳 (ゴ)	アツシ									
2	菅沼 修 (埼)	オサム		-	-	-	-	-		-	
	スガヌマ	カズミ									
	関口 一己 (一)	カズミ									
3	堀内 秀明 (ブ)	ヒデアキ		-	-	-	-	-		-	
	ホリウチ	ヒロフミ									
	高野 裕文 (ブ)	ヒロフミ									
4	松田 透 (ウエ)	ダイスケ		-	-	-	-	-		-	
	マキノウチ	ユキオミ									
	篠崎 幸臣 (ウエ)	ユキオミ									

第9ブロック			1	2	3	4	勝-敗	順位	得-失	得失差	
1	高島 健 (T)	ケン	/	-	-	-	-		-		
	タカバタケ	タクフミ									
	川村 隆文 (ブ)	タクフミ									
2	小堀 明 (N)	アキラ		-	-	-	-	-		-	
	コボリ	ヒロフミ									
	中村 博文 (N)	ヒロフミ									
3	光村 孝清 (埼)	タカキヨ		-	-	-	-	-		-	
	ミツムラ	ヤスノリ									
	林 康憲 (埼)	ヤスノリ									
4	小林 祐二 (ブ)	ユウジ		-	-	-	-	-		-	
	コバヤシ	アツシ									
	奥山 敦 (一)	アツシ									

2018年所沢市民春季テニス大会 ベテラン男子ダブルス予選

第10 ブロック			1	2	3	4	勝-敗	順位	得-失	得失差	
1	東	力男 (梟)	/								
	ヒガシ	リキオ									
	宮木	伸夫 (梟)		-	-	-	-	-	-	-	
ミヤキ	ノブオ										
2	安川	政和 (ウ)									
	ヤスカワ	マサカズ									
	岩田	和浩 (ウ)		-		-	-	-	-	-	-
イワタ	カズヒロ										
3	小宮	誠 (埼)									
	コミヤ	マコト									
	亀山	善男 (埼)		-	-			-		-	
カメヤマ	ヨシオ										
4	郷田	雅之 (ブ)									
	ゴウタ	マサユキ									
	山村	州一 (ブ)	-	-	-		-		-		
ヤマムラ	シュウイチ										

第11 ブロック			1	2	3	4	勝-敗	順位	得-失	得失差	
1	吉良	正文 (ウ)	/								
	キラ	マサフミ									
	守谷	善男 (梟)		-	-	-	-	-	-	-	
モリヤ	ヨシオ										
2	唐澤	成佳 (セ)									
	カラサワ	ナルヨシ									
	鶴岡	邦彦 (ノ)		-		-	-	-	-	-	-
ツルオカ	クニヒコ										
3	久保	純朗 (埼)									
	クボ	ヨシロウ									
	鈴木	康範 (埼)		-	-			-		-	
スズキ	ヤスノリ										
4	杉	孝市 (ブ)									
	スギ	コウイチ									
	田村	裕 (ブ)	-	-	-		-		-		
タムラ	ユタカ										

2018年所沢市民春季テニス大会 シニア男子ダブルス予選

第1ブロック			1	2	3	4	勝-敗	順位	得-失	得失差	
1	角野 武彦 (ウ)	スミノ タケヒコ	/	-	-	-	-		-		
	高橋 孝由 (ウ)	タカハシ タカユキ									
2	桜田 昌男 (フレ)	サクラダ マサオ		-	-	-	-	-		-	
	峯木 登 (フレ)	ミネキ ノボル									
3	相本 康久 (C)	アイモト ヤスヒサ		-	-		-	-		-	
	宮崎 嘉男 (C)	ミヤザキ ヨシオ									
4				-	-	-	-	-		-	

第2ブロック			1	2	3	4	勝-敗	順位	得-失	得失差	
1	大枝 健一 (万)	オオエダ ケンイチ	/	-	-	-	-		-		
	劉 玄飛 (万)	リュウ ランヒ									
2	吉田 敏雄 (N)	ヨシダ トシオ		-	-	-	-	-		-	
	堅石 順男 (N)	タテイシ ジュンオ									
3	井口 聡 (ブ)	イグチ アキラ		-	-		-	-		-	
	植田 昌和 (一)	ウエダ マサカズ									
4				-	-	-	-	-		-	

第3ブロック			1	2	3	4	勝-敗	順位	得-失	得失差	
1	内藤 雅夫 (梟)	ナイトウ マサオ	/	-	-	-	-		-		
	秋永 和夫 (ウ)	アキナガ カズオ									
2	藤井 隆司 (万)	フジイ タカシ		-	-	-	-	-		-	
	遠山 晴久 (N)	トオヤマ ハルヒサ									
3	北久保 昭二 (ノ)	キタクボ ショウジ		-	-		-	-		-	
	井出 浩幸 (ノ)	イデ ヒロユキ									
4				-	-	-	-	-		-	

2018年所沢市民春季テニス大会 シニア男子ダブルス予選

第4 ブロック			1	2	3	4	勝-敗	順位	得-失	得失差	
1	高倉 純 (万)	タカクラ ジュン	/	-	-	-	-		-		
	姫野 和祐 (万)	ヒメノ カズヒロ									
	内田 徹 (N)	ウチダ トオル									
2	大河原 正巳 (N)	オオカワラ マサミ		-	-	-	-	-		-	
	金丸 金人 (鷲)	カネマル カナト		-	-	-	-	-		-	
3	小野田 洋一 (鷲)	オノダ ヨウイチ		-	-	-	-	-		-	
	尾崎 和美 (ブ)	オザキ カズヨシ		-	-	-	-	-		-	
4	尾関 洋次 (ウ)	オゼキ ヨウジ		-	-	-	-	-		-	

第5 ブロック			1	2	3	4	勝-敗	順位	得-失	得失差	
1	野中 一浩 (グ)	ノカ カズヒロ	/	-	-	-	-		-		
	小泉 誠 (グ)	コイズミ マコト									
2	木村 実 (万)	キムラ ミノル		-	-	-	-	-		-	
	東 有剛 (万)	ヒガシ ユウゴウ		-	-	-	-	-		-	
3	清水 照雄 (フレ)	シミズ テルオ		-	-	-	-	-		-	
	中村 芳明 (フレ)	ナカムラ ヨシアキ		-	-	-	-	-		-	
4	東 基雄 (ブ)	アズマ モトオ		-	-	-	-	-		-	
	岩淵 吉博 (ブ)	イワブチ ヨシヒロ		-	-	-	-	-		-	

第6 ブロック			1	2	3	4	勝-敗	順位	得-失	得失差	
1	飯野 敏 (ゴ)	イイノ サトシ	/	-	-	-	-		-		
	上村 正一郎 (ゴ)	カミムラ ショウイチロウ									
2	山里 守広 (万)	ヤマザキ カツアキ		-	-	-	-	-		-	
	宇藤 哲郎 (万)	ウドウ テツロウ		-	-	-	-	-		-	
3	前田 隆利 (フレ)	マエダ タカトシ		-	-	-	-	-		-	
	田坂 憲三 (フラ)	タサカ ケンゾウ		-	-	-	-	-		-	
4	野口 正博 (郊)	ノグチ マサヒロ		-	-	-	-	-		-	
	朝倉 伸夫 (郊)	アサクラ ノブオ		-	-	-	-	-		-	

2018年所沢市民春季テニス大会 シニア男子ダブルス予選

第7ブロック			1	2	3	4	勝-敗	順位	得-失	得失差	
1	齊藤	光明 (フレ)	/								
	サイトウ	ミツアキ									
	菅野	利明 (フレ)		-	-	-	-	-	-	-	
カンノ	トシアキ										
2	近藤	勝彦 (一)									
	コンドウ	カツヒコ		-		-	-	-	-	-	
	竹内	正弘 (一)									
タケウチ	マサヒロ										
3	柏	義光 (万)									
	カシワ	ヨシミツ		-	-		-	-	-	-	
	近藤	篤 (万)									
コンドウ	アツシ										
4	千葉	節雄 (郊)									
	チバ	セツオ	-	-	-		-	-	-		
	西	秀夫 (郊)									
ニシ	ヒデオ										

第8ブロック			1	2	3	4	勝-敗	順位	得-失	得失差	
1	清藤	道男 (万)	/								
	サトウ	チエコ									
	山田	賢司 (万)		-	-	-	-	-	-	-	
ヤマダ	ケンジ										
2	粕谷	美喜雄 (一)									
	カスヤ	ミキオ		-		-	-	-	-	-	
	小林	元 (一)									
コバヤシ	ハジメ										
3	長島	正夫 (フレ)									
	ナガシマ	マサオ		-	-		-	-	-	-	
	吉田	健二 (フレ)									
ヨシダ	ケンジ										
4	兼浜	康盛 (郊)									
	カネハマ	ヤスモリ	-	-	-		-	-	-		
	近藤	純生 (郊)									
コンドウ	スナオ										

2018年所沢市民春季テニス大会 一般女子シングルス予選

7時45分集合

第1 ブロック				1	2	3	4	勝-敗	順位	得-失	得失差
1	植松	智美	(Y)	-	-	-	-	-		-	
	ウエマツ	トモミ									
2	三木	直子	(ゴ)		-	-	-	-		-	
	ミキ	ナオコ									
3	椎名	之代	(ブ)	-	-	-	-		-		
	シイナ	ユキヨ									
4				-	-	-	-		-		

7時45分集合

第2 ブロック				1	2	3	4	勝-敗	順位	得-失	得失差
1	佐々木	彩	(ウエ)	-	-	-	-	-		-	
	ササキ	アヤ									
2	福田	わかな	(防)		-	-	-	-		-	
	フクダ	ワカナ									
3	越阪部	由花	(ブ)	-	-	-	-		-		
	オサカベ	ユカ									
4				-	-	-	-		-		

7時45分集合

第3 ブロック				1	2	3	4	勝-敗	順位	得-失	得失差
1	和智	あゆ美	(ウエ)	-	-	-	-	-		-	
	ワチ	アユミ									
2	大溝	華純	(防)		-	-	-	-		-	
	オオミゾ										
3	山村	真理	(ゴ)	-	-	-	-		-		
	ヤマムラ	マリ									
4	河本	蘭	(ブ)	-	-	-	-		-		
	カワモト	ラン									

7時45分集合

第4 ブロック				1	2	3	4	勝-敗	順位	得-失	得失差
1	中津	めぐみ	(T)	-	-	-	-	-		-	
	ナカツ	メグミ									
2	松井	節子	(双)		-	-	-	-		-	
	マツイ	セツコ									
3	千葉	由香里	(万)	-	-	-	-		-		
	チバ	ユカリ									
4	室尾	貴代美	(ブ)	-	-	-	-		-		
	ムロオ	キヨミ									

7時45分集合

第5 ブロック				1	2	3	4	勝-敗	順位	得-失	得失差
1	中島	清香	(ウ)	-	-	-	-	-		-	
	ナカシマ	キヨカ									
2	竹島	奈穂子	(双)		-	-	-	-		-	
	タケシマ	ナホコ									
3	藤井	操	(万)	-	-	-	-		-		
	フジイ	ミサオ									
4	山川	みどり	(ブ)	-	-	-	-		-		
	ヤマカワ	ミドリ									

2018年所沢市民春季テニス大会 一般女子シングルス予選

7時45分集合

第6 ブロック			1	2	3	4	勝-敗	順位	得-失	得失差
1	渡部	友季子 (ウエ)	\	-	-	-	-		-	
	ワタベ	ユキコ								
2	元井	祐佳 (一)		-	-	-	-		-	
	モトイ	ユウカ								
3	石井	美帆 (一)		-	-	-	-		-	
	イシイ	ミホ								
4	石井	由香 (ブ)		-	-	-	-		-	
	イシイ	ユカ								

第7 ブロック			1	2	3	4	勝-敗	順位	得-失	得失差
1	伊東	詩子 (ザ)	\	-	-	-	-		-	
	イトウ	ウタコ								
2	高橋	舞 (ブ)		-	-	-	-		-	
	タカハシ	マイ								
3	村岡	由美子 (日)		-	-	-	-		-	
	ムラオカ	ユミコ								
4	加藤	美恵子 (ゴ)		-	-	-	-		-	
	カトウ	ミエコ								

第8 ブロック			1	2	3	4	勝-敗	順位	得-失	得失差
1	小林	あす美 (Y)	\	-	-	-	-		-	
	コバヤシ	アスミ								
2	光永	優子 (ブ)		-	-	-	-		-	
	ミツナガ	ユウコ								
3	米良	いずみ (ウエ)		-	-	-	-		-	
	メラ	イズミ								
4	深井	妙子 (ダ)		-	-	-	-		-	
	フカイ	タエコ								

第9 ブロック			1	2	3	4	勝-敗	順位	得-失	得失差
1	鈴木	裕子 (ノ)	\	-	-	-	-		-	
	スズキ	ヒロコ								
2	土田	志摩 (ダ)		-	-	-	-		-	
	ツチダ	シマ								
3	酒井	笑香 (C)		-	-	-	-		-	
	サカイ	エミカ								
4	池山	緑 (ブ)		-	-	-	-		-	
	イケヤマ	ミドリ								

2018年所沢市民春季テニス大会 一般女子ダブルス予選

第1 ブロック				1	2	3	4	勝-敗	順位	得-失	得失差	
1	松岡	朋子	(ダ)	/						-		
	マツオカ	トモコ										
	木村	美貴緒	(ダ)									-
	キムラ	ミキオ										
2	依田	菜穂代	(セ)		-						-	
	ヨダ	ナオヨ										
	五十嵐	のり子	(セ)		-							
	イガラシ	ノリコ										
3	安島	真美	(ウエ)		-						-	
	ヤスジマ	マミ										
	高橋	頼子	(ウエ)		-							
	タカハシ	ヨリコ										
4	高橋	浩子	(ブ)	-						-		
	タカハシ	ヒロコ										
	新堀	秀美	(ブ)	-								
	ニイボリ	ヒデミ										

第2 ブロック				1	2	3	4	勝-敗	順位	得-失	得失差	
1	土田	志摩	(ダ)	/						-		
	ツチダ	シマ										
	山口	志麻	(N)									-
	ヤマグチ	シマ										
2	加藤	美恵子	(ゴ)		-						-	
	カトウ	ミエコ										
	善平	栄美子	(ゴ)		-							
	ヨシヒラ	エミコ										
3	千葉	由香里	(万)		-						-	
	チバ	ユカリ										
	吉川	悠子	(万)		-							
	ヨシカワ	ユウコ										
4	市原	明子	(ブ)	-						-		
	イチハラ	アキコ										
	真下	順子	(ブ)	-								
	マシモ	ジュンコ										

第3 ブロック				1	2	3	4	勝-敗	順位	得-失	得失差	
1	岡本	美香	(フレ)	/						-		
	オカモト	ミカ										
	岡本	恵子	(ノ)									-
	オカモト	ケイコ										
2	三木	直子	(ゴ)		-						-	
	ミキ	ナオコ										
	渡辺	千津子	(ゴ)		-							
	ワタナベ	チズコ										
3	馬場	美恵子	(ザ)		-						-	
	ババ	ミエコ										
	木曾	千恵	(ザ)		-							
	キソ	チエ										
4	石井	由香	(ブ)	-						-		
	イシイ	ユカ										
	山内	葉子	(ブ)	-								
	ヤマウチ	ヨウコ										

2018年所沢市民春季テニス大会 一般女子ダブルス予選

第4 ブロック				1	2	3	4	勝-敗	順位	得-失	得失差	
1	米良	いずみ	(ウエ)	/	-	-	-	-		-		
	メラ	イズミ										
渡部	友季子	(ウエ)										
	ワタベ	ユキコ										
2	花牟礼	道子	(双)									
	ハナムレ	ミチコ										
松井	節子	(双)										
	マツイ	セツコ										
3	市川	実紀	(市)									
	イチカワ	ミノリ										
清水	茉莉	(市)										
	シミズ	マリ										
4	林	真弓	(ブ)									
	ハヤシ	マユミ										
立石	悦子	(ブ)										
	タテイシ	エツコ										

第5 ブロック				1	2	3	4	勝-敗	順位	得-失	得失差	
1	井出	智江	(ノ)	/	-	-	-	-		-		
	イデ	チエ										
竹島	奈穂子	(双)										
	タケシマ	ナホコ										
2	白石	紗彩	(防)									
	イライシ	サアヤ										
福田	わかな	(防)										
	フクダ	ワカナ										
3	田中	順子	(Y)									
	タナカ	ジュンコ										
野口	佳奈	(Y)										
	ノグチ	カナ										
4	小高	真弓	(ブ)									
	オダカ	マユミ										
山川	みどり	(ブ)										
	ヤマカワ	ミドリ										

第6 ブロック				1	2	3	4	勝-敗	順位	得-失	得失差	
1	白瀧	陽子	(ブ)	/	-	-	-	-		-		
	イラタキ	ヨウコ										
大越	理恵	(ブ)										
	オオコシ	リエ										
2	小林	ますみ	(ウ)									
	コバヤシ	マスミ										
福屋	きよみ	(一)										
	フクヤ	キヨミ										
3	谷口	聖子	(Y)									
	タニグチ	セイコ										
加藤	愛子	(Y)										
	カトウ	アイコ										
4	酒井	笑香	(C)									
	サカイ	エミカ										
野田	小百合	(C)										
	ノダ	サユリ										

2018年所沢市民春季テニス大会 一般女子ダブルス予選

第7ブロック			1	2	3	4	勝-敗	順位	得-失	得失差	
1	河村	きくよ (鷺)	/								
	カワムラ	キクヨ									
	中上	智子 (ウエ)		-	-	-	-	-	-	-	
	ナカガミ	トモコ									
2	高橋	舞 (ブ)									
	タカハシ	マイ									
	中島	清香 (ウ)		-	-	-	-	-	-	-	
	ナカシマ	キヨカ									
3	武政	睦子 (T)									
	タケマサ	ムツコ									
	安藤	晶 (T)		-	-	-	-	-	-	-	
	アンドウ	アキラ									
4	寺田	久美子 (ブ)									
	テラダ	クミコ									
	高屋	路子 (ブ)	-	-	-	-	-	-	-		
	タカヤ	ミチコ									

第8ブロック			1	2	3	4	勝-敗	順位	得-失	得失差	
1	高野	純子 (セ)	/								
	タカノ	ジュンコ									
	関谷	菜穂子 (セ)		-	-	-	-	-	-	-	
	セキヤ	ナオコ									
2	鈴木	純子 (グ)									
	スズキ	ジュンコ									
	鈴木	裕子 (ノ)		-	-	-	-	-	-	-	
	スズキ	ヒロコ									
3	北久保	恵子 (ノ)									
	キタクボ	ケイコ									
	酒井	麻未 (ノ)		-	-	-	-	-	-	-	
	サカイ	マミ									
4	上村	素子 (ブ)									
	カミムラ	トモコ									
	佐伯	久美子 (ブ)	-	-	-	-	-	-	-		
	サエキ	クミ									

第9ブロック			1	2	3	4	勝-敗	順位	得-失	得失差	
1	桑田	安代 (Y)	/								
	クワタ	ヤスヨ									
	宮崎	美樹 (Y)		-	-	-	-	-	-	-	
	ミヤザキ	ミキ									
2	金子	あゆみ (ウエ)									
	カネコ	アユミ									
	牧野内	裕美 (ウエ)		-	-	-	-	-	-	-	
	マキノウチ	ヒロミ									
3	加藤	詩織 (ノ)									
	カトウ	シオリ									
	澤井	めぐみ (ノ)		-	-	-	-	-	-	-	
	サワイ	メグミ									
4	光永	優子 (ブ)									
	ミツナガ	ユウコ									
	三好	玉緒 (ブ)	-	-	-	-	-	-	-		
	ミヨシ	タマオ									

2018年所沢市民春季テニス大会 一般女子ダブルス予選

第10ブロック				1	2	3	4	勝-敗	順位	得-失	得失差	
1	中本	春美	(ブ)	/						-		
	ナカモト	ハルミ										
	大月	圭子	(ブ)									
	オオツキ	ケイコ										
2	小林	由恵	(Y)		-	-	-	-	-	-	-	
	コバヤシ	ヨシエ										
	大野	和美	(埼)									
	オオノ	カズミ										
3	山本	かつみ	(ダ)		-	-	-	-	-	-	-	
	ヤマモト	カツミ										
	浮田	和美	(ダ)									
	ウキタ	カズミ										
4	反町	淳子	(ブ)		-	-	-	-	-	-	-	
	ソリマチ	ジュンコ										
	室岡	洋子	(鷺)									
	ムロオカ	ヨウコ										

第11ブロック				1	2	3	4	勝-敗	順位	得-失	得失差	
1	寺村	明美	(セ)	/						-		
	テラムラ	アケミ										
	島田	はるみ	(セ)									
	シマダ	ハルミ										
2	小林	あす美	(Y)		-	-	-	-	-	-	-	
	コバヤシ	アスミ										
	河野	夕香	(ブ)									
	カワノ	ユカ										
3	木崎	あゆみ	(パ)		-	-	-	-	-	-	-	
	キザキ	アユミ										
	麻生	寛子	(パ)									
	アソウ	ヒロコ										
4	曾根	秀美	(ブ)		-	-	-	-	-	-	-	
	ソネ	ヒデミ										
	葛西	容子	(ブ)									
	カサイ	ヨウコ										

2018年所沢市民春季テニス大会 ベテラン女子ダブルス予選

第1 ブロック				1	2	3	4	勝-敗	順位	得-失	得失差	
1	森園 紀子 (梟)	モリゾノ ノリコ		-	-	-	-	-		-		
	山岸 容子 (梟)	ヤマギシ ヨウコ										
2	斉藤 明子 (ゴ)	サイトウ アキコ			-	-	-	-	-		-	
	長野 恵子 (ゴ)	ナガノ ケイコ										
3	矢嶋 浩子 (S)	ヤジマ ヒロコ			-	-	-	-	-		-	
	森井 恵 (S)	モリイ メグミ										
4	松津 京子 (Y)	マツヅ キョウコ			-	-	-	-	-		-	
	田中 恵子 (ダ)	タナカ ケイコ										

第2 ブロック				1	2	3	4	勝-敗	順位	得-失	得失差	
1	唐沢 裕美 (梟)	カラサワ ヒロミ		-	-	-	-	-		-		
	水谷 幸 (F)	ミズタニ ミユキ										
2	若杉 克代 (双)	ワカスギ カツヨ			-	-	-	-	-		-	
	山田 千代子 (双)	ヤマダ チヨコ										
3	前田 直美 (S)	マエダ ナオミ			-	-	-	-	-		-	
	中井 和代 (S)	ナカイ カズヨ										
4	室川 幸子 (T)	ムロカワ サチコ			-	-	-	-	-		-	
	木戸 智美 (T)	キド トモミ										

第3 ブロック				1	2	3	4	勝-敗	順位	得-失	得失差	
1	中川 典子 (双)	ナカガワ ノリコ		-	-	-	-	-		-		
	杉田 深雪 (双)	スギタ ミユキ										
2	滝口 后代 (F)	タキグチ キミヨ			-	-	-	-	-		-	
	富田 文枝 (フレ)	トミタ フミエ										
3	唐澤 真理子 (セ)	カラサワ マリコ			-	-	-	-	-		-	
	守谷 裕子 (ノ)	モリヤ ユウコ										
4	田中 泰子 (T)	タナカ タスコ			-	-	-	-	-		-	
	本橋 昌子 (T)	モトハシ マサコ										

2018年所沢市民春季テニス大会 ベテラン女子ダブルス予選

第4 ブロック				1	2	3	4	勝-敗	順位	得-失	得失差								
1	若松	みつ恵	(ダ)	/						-									
	ワカマツ	ミツエ																	
	青木	佐智子	(Y)																
アオキ	サチコ																		
2	河野	晶子	(双)									-	-	-	-	-	-	-	
	カワノ	ショウコ																	
	金子	美子	(双)																
カネコ	ヨシコ																		
3	鈴木	美貴	(セ)									-	-	-	-	-	-	-	
	スズキ	ミキ																	
	渡辺	ナナミ	(セ)																
ワタナベ	ナナミ																		
4	淵上	和子	(埼)	-	-	-	-	-	-	-									
	フチガミ	カズコ																	
	吉野	文江	(埼)																
ヨシノ	フミエ																		

第5 ブロック				1	2	3	4	勝-敗	順位	得-失	得失差								
1	宮武	文絵	(ウ)	/						-									
	ミヤタケ	フミエ																	
	黒沢	めぐみ	(F)																
クロサワ	メグミ																		
2	吉原	明子	(梟)									-	-	-	-	-	-	-	
	ヨシワラ	アキコ																	
	市原	明子	(ゴ)																
イチハラ	アキコ																		
3	川里	紀子	(セ)									-	-	-	-	-	-	-	
	カワザト	ノリコ																	
	春日	千代子	(セ)																
カスガ	チヨコ																		
4	片岡	美千子	(ダ)	-	-	-	-	-	-	-									
	カタオカ	ミチコ																	
	田島	千里	(ダ)																
タジマ	センリ																		

第6 ブロック				1	2	3	4	勝-敗	順位	得-失	得失差								
1	上小路	清美	(梟)	/						-									
	カミコウジ	キヨミ																	
	鈴木	容子	(双)																
スズキ	ヨウコ																		
2	前田	昌子	(フレ)									-	-	-	-	-	-	-	
	マエダ	マサコ																	
	蔵田	幸代	(フレ)																
クラタ	サチヨ																		
3	吉田	由美	(Y)									-	-	-	-	-	-	-	
	ヨシダ	ユミ																	
	本橋	亜希子	(ダ)																
モトハシ	アキコ																		
4	河口	温子	(ブ)	-	-	-	-	-	-	-									
	カワグチ	アツコ																	
	東	仁美	(一)																
ヒガシ	ヒトミ																		