

所沢市民秋季テニス大会

一般男子・女子・男子ベテラン
シングルス
一般男子・女子・男子ベテラン
ダブルス

日 程

シングルス

一般男子・女子・男子ベテラン

(予選) 平成21年 9月 5日(土)
(本戦) 9月 26日(土)
(予備日) 10月 10日(土)・17日(土)

ダブルス

一般男子・女子・男子ベテラン

(予選) 平成21年 9月 13日(日)
(本戦) 9月 20日(日)
(予備日) 9月 27日(日)・10月11日(日)

雨天の場合

すべて順延になります。

会 場 北野グランドテニスコート

主 催 所沢市テニス協会

大会会長：安田 義広

大会レフェリー：戸田 盛英

大会役員：熱田・正木・山森・秋山・高橋・高橋・関口・粕谷
木崎・海田・阿部・芝田・岡島・岩淵・新井・渡辺
藪内・小井澤・米原・領家

試合規則および注意事項

- ①コート上の服装は、試合・練習共テニスウェアであれば良い。
②**T シャツは不可。** トレーナー・ジャージ・色物は可。
③但し、目にあまる場合はレフェリー及び役員が注意し、着替えてもらう場合も有りますので、各自ご注意ください。
- 試合球は、ダンロップフォート(イエロー)です。
- 試合は、予選が1セットマッチ6-6(12ポイントタイブレーク)。
本戦が8ゲーム1セットマッチ8-8(12ポイントタイブレーク)。
- 試合方法やゲームの数などは、天候その他の状況により変更の場合がありますので、大会役員の指示に従って下さい。
- 試合が終わり両者共次の試合に入る場合の休憩は、最大で15分とします。
- 試合は全てセルフジャジとします。
- 試合前のウォームアップはサービス4本です。
- 試合時間までに出席を受付に届けて下さい。
- 試合時間に遅れた場合はいかなる理由であろうとデフォルトとなります。
- コートを離れる事は原則として禁止します。
- 呼び出し時点で不在の場合は放棄とします。
- 試合終了後、勝者が速やかに大会本部へ、スコアを報告に来て下さい。
- 本戦はラッキールーザーを採用します。(予選決勝進出者は本戦へのラッキールーザーの資格があります。)
- 予選勝者は、抽選にて本戦を決定します。
- この大会の上位者が一般男女埼玉県大会の出場権利を得ます。(シングルス・ダブルス共)
- その他の規則については、日本テニス協会規則に準じます。
- プレー中の事故等については、主催者側では責任を負いかねますので各自で十分に注意して下さい。
- 雨天等により試合の有無が不明の場合は、各団体代表に問い合わせして下さい。ただし、一般の参加者は
☎ 090-2314-0173 協会事務局および ☎ 2949-9111 に問い合わせして下さい。
☆ 小雨の場合は大会会場に集合となります。

注意事項

試合前のコートの開放はありません。

☆ 予選順位決定

- ① 勝ち数
- ② 2組同じ勝ち数の場合(直接対決の勝者)
- ③ 3組同じ勝ち数の場合(得失ゲーム差)
- ④ 3組同じ勝ち数の場合(取得ゲーム数)
- ⑤ 3組同じ勝ち数の場合(失ゲーム数)
- ⑥ 抽選(あみだ)

セルフジャジについて

- サービス、ストローク等を受け付ける方が相手によく聞こえるように、フォルト、レット、アウトのコールをする。
- ポイントおよびゲーム数のコールは、サービスサイトが相手に良く聞こえるようにコールする。
- コールは瞬間にして下さい。アウトかインか不明の場合は、インと判定をして下さい。
- フットフォールトは各自で十分注意して下さい。

参加団体

- ・ 日機装(日)・ブリヂストンTH(ブ)・所沢ウィング(ウ)・一般(一)・ノーサイド(ノ)・FTC(梟)・防衛医大(防)
- ・ ゴールドベル(ゴ)・ダイナミック(ダ)・フレックス(フレ)・市役所(市)・郊外マンション(郊)・JSS所沢(J)
- ・ 鷺宮製作所(鷺)・ダックス(ダッ)・パドル(P)・フラワーヒル(フ)・TTF(T)・First(F)・NIL(N)
- ・ アカデミア(ア)・Y'S(Y)・国際航空専門学校(国)・まんざわTC(ま)・ショット&ショット(シ)・所北OB(所)

2009年男子秋季シングルス本戦

(9月26日)

北野グランドテニスコート

集合時間 全員 8:30

ラッキールーザー申込受付 8:30

古川 (ノ)

8-3

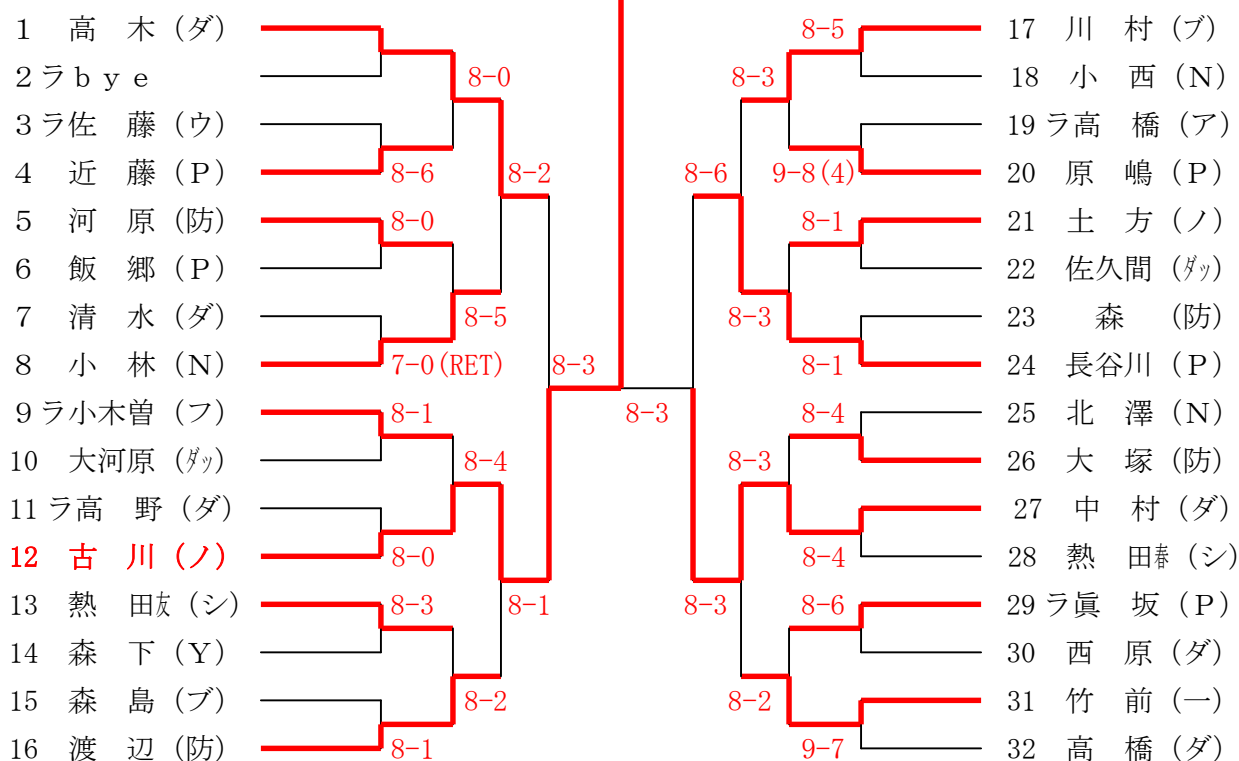

シード順位

- | | | | |
|---|--------|---|--------|
| 1 | 高木 (ダ) | 4 | 渡辺 (防) |
| 2 | 川村 (ブ) | 5 | 村岡 (日) |
| 3 | 高橋 (ダ) | 6 | 北澤 (N) |

2009年男子秋季ダブルス本戦 (9月20日)

北野グランドテニスコート

集合時間 全員 8:30

ラッキールーザー申込受付 8:30

芦野・北浜 (ダ)

9 - 8 (3)

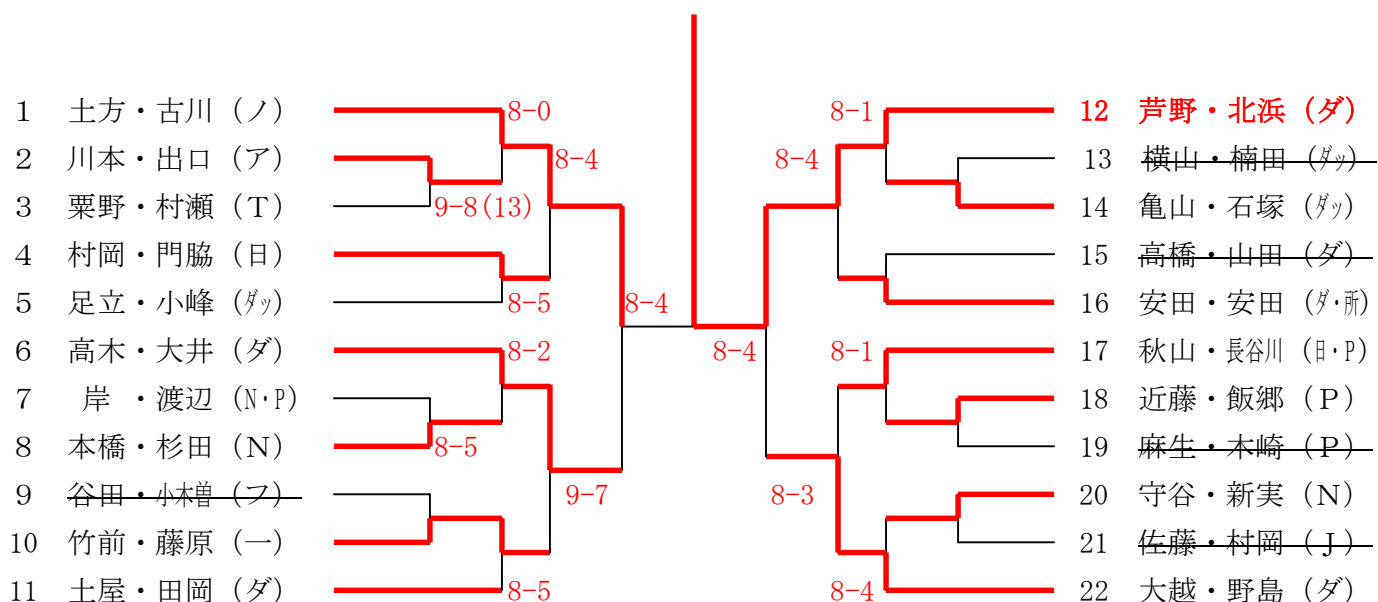

シード順位

- | | |
|-------------|----------------|
| 1 土方・古川 (ノ) | 4 土屋・田岡 (ダ) |
| 2 芦野・北浜 (ダ) | 5 高木・大井 (ダ) |
| 3 大越・野島 (ダ) | 6 秋山・長谷川 (日・P) |

2009年男子ベテラン秋季シングルス本戦

(9月 26日)

北野グランドテニスコート

集合時間：全員 11:00

ラッキールーザー申込受付 11:00

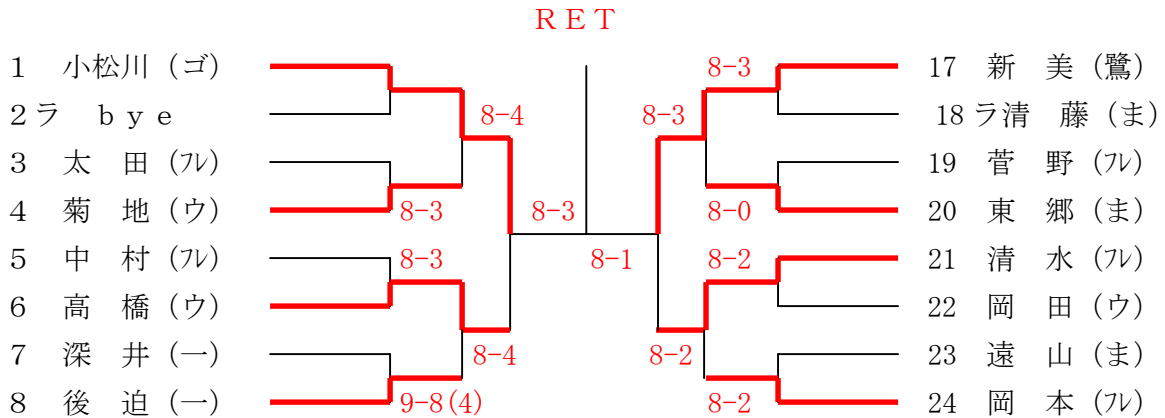

男子ベテランシングルス予選

(9月 5日)

北野グランドテニスコート

集合時間 12:30

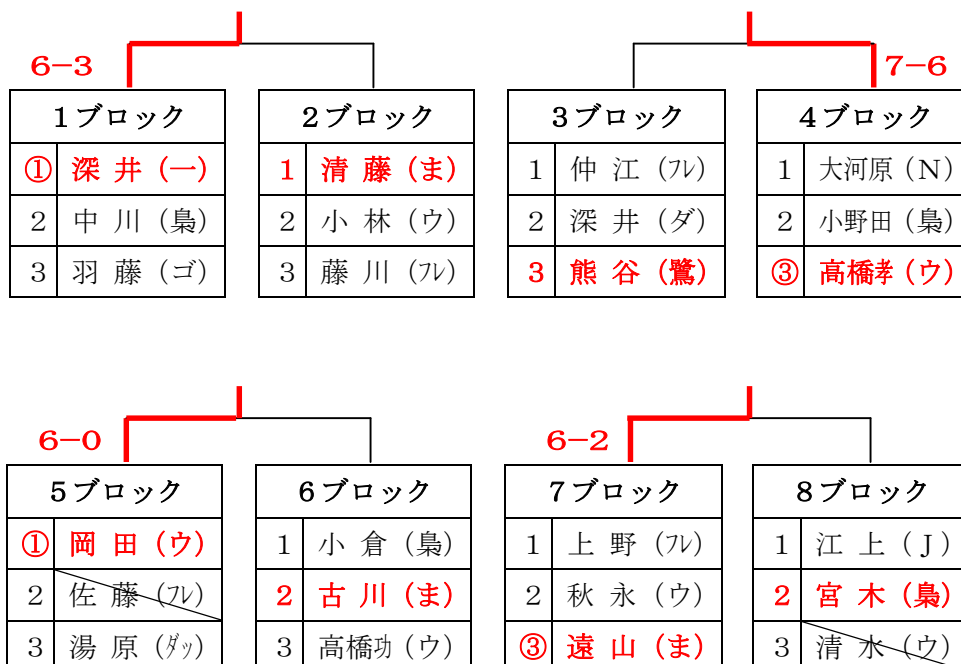

2009年男子ベテラン秋季ダブルス本戦

(9月 20日)

北野グランドテニスコート

集合時間：全員 8：30

ラッキールーザー申込受付 8：30

新美・中村 (鷲・日)

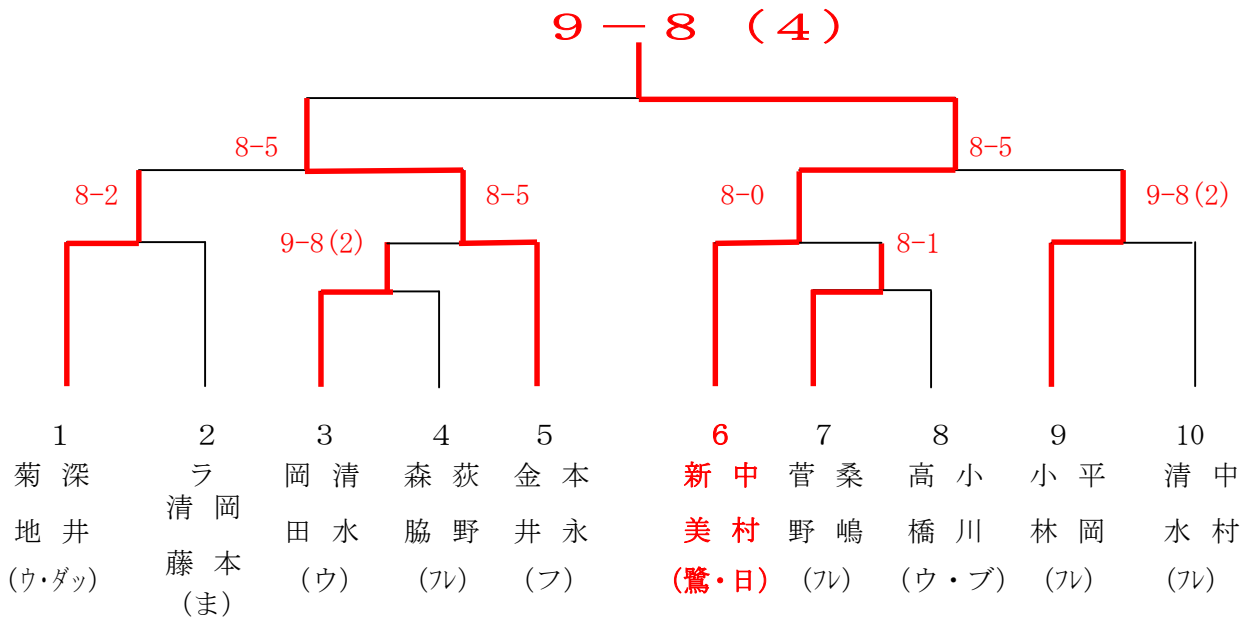

男子ベテランダブルス予選

(9月 13日)

北野グランドテニスコート

集合時間 全員 8：30

		6-3				6-2		6-2			
1ブロック		2ブロック		3ブロック		4ブロック		5ブロック		6ブロック	
1	三島(一) 石谷(一)	1	金田(鷲) 澤田(鷲)	1	秋永(ウ) 大野(ウ)	1	薄井(ま) 園田(ま)	1	藤林(鷲) 桜井(鷲)	1	古川(ま) 長谷川(ま)
2	中屋敷(ま) 加島(ま)	②	菅野(7) 桑嶋(7)	2	小林(N) 吉田(N)	②	森脇(7) 萩野(7)	②	小林(7) 平岡(7)	2	藤川(7) 仲江(7)
3	林(ウ) 尾関(ウ)	3	島岡(ブ) 猪狩(ブ)	3	清藤(ま) 岡本(ま)	3	船島(N) 久保(一)	3	角野(ウ) 佐藤(ウ)	3	岡田(一) 知野(一)

男子シングルス予選

(9月5日)

集合時間

1～12 8:30 ・ 13～24 10:30
25～28 12:30

6-4		6-3		6-0	
1ブロック	2ブロック	3ブロック	4ブロック	5ブロック	6ブロック
1 溝口 (防)	1 青澤 (ダ)	1 北條 (Y)	1 大河原 (N)	① 中村 (ダ)	1 牧野内 (ア)
2 清野 (梟)	2 堀江 (ダ)	② 大塚 (防)	2 辰口 (P)	2 吉岡 (ダ)	2 佐藤 (ウ)
③ 小西 (N)	3 渡辺祐 (P)	3 白間 (ダ)	3 小木曾 (フ)	3 河村 (防)	3 葛西 (国)

6-4		6-3		6-2	
7ブロック	8ブロック	9ブロック	10ブロック	11ブロック	12ブロック
1 伊勢根 (Y)	1 板崎 (防)	1 藤本 (ダ)	1 藤原 (ア)	1 鹿島 (ダ)	1 小菅 (ア)
② 大河原 (ダ)	2 高橋 (国)	② 岸 (N)	2 弓田 (防)	2 後藤 (防)	② 竹前 (一)
3 高塚 (一)	3 川本 (ア)	3 竹原 (梟)	3 川谷 (P)	3 岩田 (ウ)	3 磯部 (ゴ)

6-3		6-2		6-4	
13ブロック	14ブロック	15ブロック	16ブロック	17ブロック	18ブロック
① 佐久間 (ダ)	1 守谷 (N)	① 斉藤 (ダ)	1 日隈 (ア)	1 山崎和 (一)	① 土屋 (ダ)
2 太田 (ウ)	2 斉藤 (シ)	2 小田部 (国)	2 角野 (ウ)	2 田原 (防)	2 林 (ア)
3 池山 (防)	3 眞坂 (P)	3 新実 (N)	3 野口 (P)	3 大井 (鷲)	3 橋本 (ブ)

6-0		6-1		6-2	
19ブロック	20ブロック	21ブロック	22ブロック	23ブロック	24ブロック
1 大野 (ア)	1 中澤 (防)	1 野中 (P)	1 佐藤 (N)	1 渡辺伊 (P)	① 森 (防)
2 溝辺 (ブ)	② 飯郷 (P)	2 永谷 (防)	2 田所 (一)	2 高橋 (ア)	2 山崎 (ブ)
3 高野 (ダ)	3 岩田 (シ)	③ 森島 (ブ)	3 邨井 (シ)	3 田頭 (国)	3 山崎昂 (一)

6-0		6-0	
25ブロック	26ブロック	27ブロック	28ブロック
1 内田 (N)	1 増田 (ア)	1 熱田茂 (シ)	1 森田 (P)
2 石井 (市)	2 高橋 (シ)	2 小堀 (N)	2 尾形 (ブ)
3 太田 (防)	③ 清水 (ダ)	③ 西原 (鷲)	3 亀山 (ダ)

男子ダブルス予選

(9月13日)

集合時間

1～12 10:30 13～16 12:30

1ブロック		2ブロック		3ブロック		4ブロック		5ブロック		6ブロック	
1	鹿島(ダ) 白間(ダ)	①	佐藤(J) 村岡(J)	①	岸(N) 渡辺(P)	1	大月(ブ) 島岡(ブ)	1	武井(梟) 高橋(7L)	1	内田(N) 北澤(N)
2	林(ア) 尾崎(ア)	2	小林(T) 大中(T)	2	加藤(ダッ) 山田(ダッ)	2	河原(防) 河村(防)	2	佐野(国) 関野(国)	2	高野(ブ) 橋本(ブ)
3	佐藤(一) 佐藤(一)	3	板橋(ブ) 山口(ブ)	3	佐藤(ウ) 岩田(ウ)	3	小野田(梟) 山田(梟)	3	日隈(ア) 高橋(ア)	③	竹前(一) 藤原(一)

7ブロック		8ブロック		9ブロック		10ブロック		11ブロック		12ブロック	
①	横山(ダッ) 楠田(ダッ)	1	小田部(国) 田頭(国)	1	尾形(ブ) 山崎(ブ)	1	藤本(ダッ) 五十嵐(ダッ)	1	森(ブ) 内山(ブ)	1	片岡(ア) 小菅(ア)
2	藤本(T) 高島(T)	2	岩田(シ) 斉藤(シ)	2	森(防) 渡辺(防)	2	中山(一) 南雲(一)	②	栗野(T) 村瀬(T)	2	増田(一) 浜埜(一)
3	清野(梟) 宮木(梟)	3	橋本(一) 山崎(一)	3	赤坂(J) 鈴木(J)	③	近藤(P) 飯郷(P)	3	青澤(ダ) 松本(ダ)	3	原嶋(P) 辰口(P)

13ブロック		14ブロック		15ブロック		16ブロック	
1	佐藤(N) 大河原(N)	1	熱田茂(シ) 熱田友(シ)	1	葛西(国) 高橋(国)	1	中川(梟) 小倉(梟)
2	高野(日) 藪内(日)	2	太田(ウ) 入江(一)	②	亀山(ダッ) 石塚(ダッ)	2	溝口(防) 大塚(防)
3	豊満(ブ) 島岡(ブ)	③	川本(ア) 出口(ア)	3	伊勢根(Y) 白相(Y)	3	蓬萊谷(J) 四分一(J)

2009年女子秋季シングルス本戦

(9月 26日)

本戦全員 12:30

(ラッキールーザー申込受付 12:30)

田村 (P)

8-2

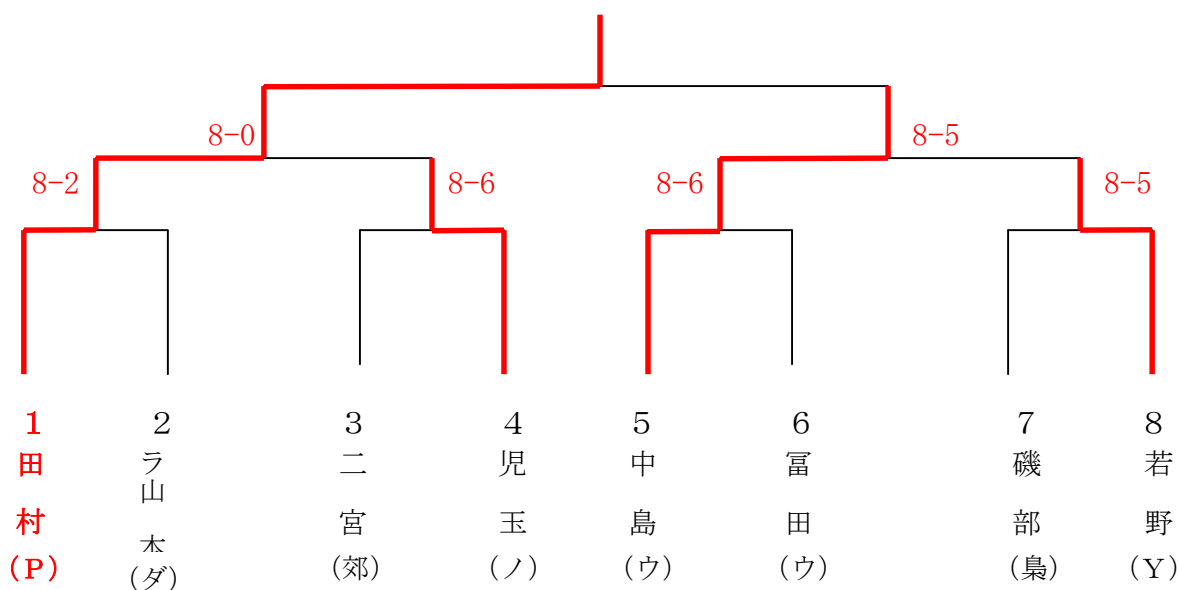

女子シングルス予選

(9月 5日)

集合時間: 全員 13:30

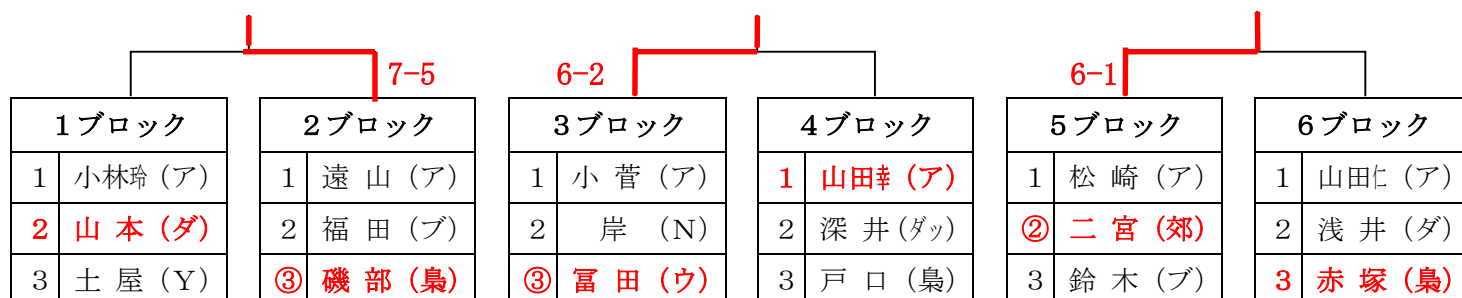

2009年女子秋季ダブルス本戦

(9月 20日)

本戦全員 11:00

(ラッキールーザー申込受付 11:00)

杉田・大橋 (F)

8-0

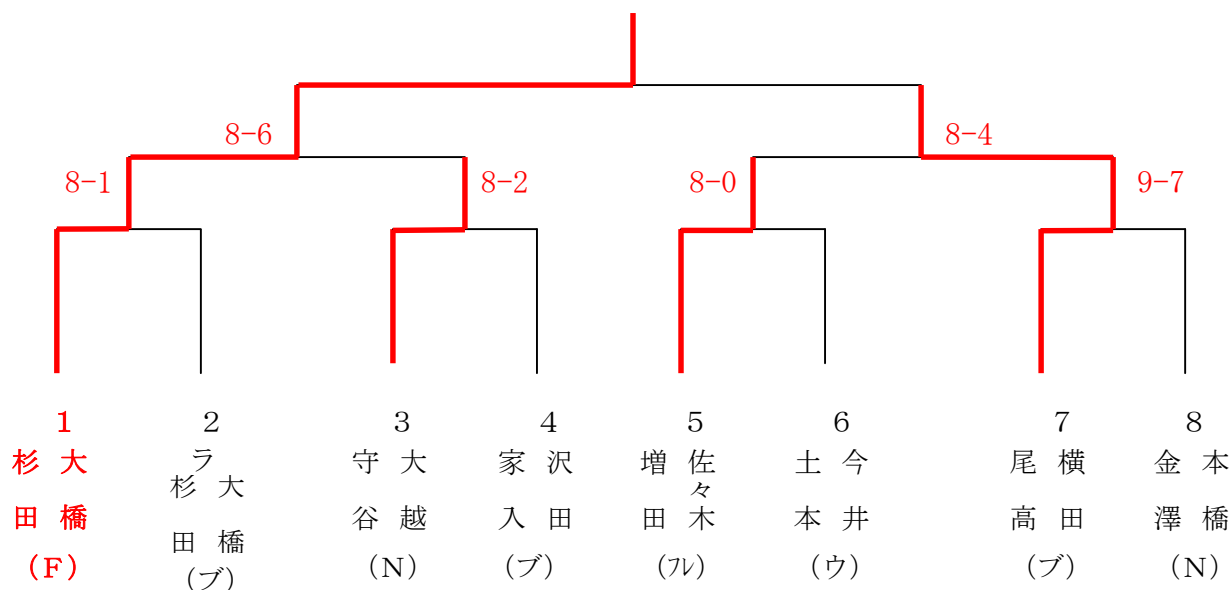

女子ダブルス予選

(9月 13日)

集合時間：全員 8:30

1ブロック		2ブロック		3ブロック		4ブロック		5ブロック		6ブロック	
1	土屋 (Y) 深江 (タ)	1	吉原 (梟) 武井 (梟)	1	浅井 (ダ) 坂本 (ダ)	1	伊藤 (ブ) 大谷 (ブ)	1	領家 (P) 鈴木 (P)	1	角野 (ウ) 中島 (ウ)
2	富田 (ウ) 宮武 (ウ)	2	片岡 (ア) 小菅 (ア)	②	土本 (ウ) 今井 (ウ)	2	木崎 (P) 麻生 (P)	2	戸口 (梟) 赤塚 (梟)	2	永野 (ダッ) 加藤 (ダッ)
③	尾高 (ブ) 横田 (ブ)	3	碓山 (ウ) 石川 (ウ)	3	遠山 (ア) 山田仁 (ア)	3	佐藤 (N) 榎本 (N)	3	上山 (ア) 山田幸 (ア)	③	守谷 (N) 大越 (N)