

所沢市民春季テニス大会

一般男子・男子ベテラン
シングルス

一般男子・男子ベテラン
ダブルス

女子シングルス
女子ダブルス

| | | | | |
|---|---|--------------|------------------------|----------------|
| 日 | 程 | 男子一般・シングルス | (予選) 2009年 4月 4日(土) | (本戦) 5月 2日(土) |
| | | | (予備日) 5月 17日(土) | |
| | | 男子一般・ダブルス | (予選) 2009年 4月 5日(日) | (本戦) 4月 12日(日) |
| | | | (予備日) 4月 19日(日)・26日(日) | |
| | | 男子ベテラン・シングルス | (予選) 2009年 4月 25日(土) | (本戦) 5月 2日(土) |
| | | | (予備日) 5月 17日(土) | |
| | | 男子ベテラン・ダブルス | (予選) 2009年 4月 5日(日) | (本戦) 4月 12日(日) |
| | | | (予備日) 4月 19日(日)・26日(日) | |
| | | 女子シングルス | (予選) 2009年 4月 5日(日) | (本戦) 4月 12日(日) |
| | | | (予備日) 4月 19日(日)・26日(日) | |
| | | 女子ダブルス | (予選) 2009年 4月 25日(土) | (本戦) 5月 2日(土) |
| | | | (予備日) 5月 17日(土) | |

※ 雨天の場合順延になります。

会 場 北野グランドテニスコート

主 催 所沢市テニス協会

大会会長：安田 義広

大会レフェリー：戸田 盛英

大会役員：山森・正木・熱田・秋山・高橋・高橋・関口・木崎
海田・阿部・芝田・岡島・岩淵・渡辺・粕谷・藪内
小井澤・米原・領家・松島・板橋

試合規則および注意事項

- ①コート上の服装は、試合・練習共テニスウェアであれば良い。
②**T シャツは不可。** トレーナー・ジャージ・色物は可。
③但し、目にあまる場合はレフェリー及び役員が注意し、着替えてもらう場合も有りますので、各自ご注意下さい。
- 試合球は、ダンロップフォート(イエロー)です。
- 試合は、予選が1セットマッチ6-6(12ポイントタイブレーク)。
本戦が8ゲーム1セットマッチ8-8(12ポイントタイブレーク)。
- 試合方法やゲームの数などは、天候その他の状況により変更の場合がありますので、大会役員の指示に従って下さい。
- 試合が終わり両者共次の試合に入る場合の休憩は、最大で15分とします。
- 試合は全てセルフジャッジとします。
- 試合前のウォームアップはサービス4本です。
- 試合時間の10分前までに出席を受付に届けて下さい。
- 試合時間に遅れた場合はいかなる理由であろうとデフォルトとなります。
- コートを離れる事は原則として禁止します。
- 呼び出し時点で不在の場合は放棄とします。
- 試合終了後、勝者が速やかに大会本部へ、スコアを報告に来て下さい。
- 本戦はラッキールーザーを採用します。(予選決勝進出者は本戦へのラッキールーザーの資格があります。)
- 予選勝者は、抽選にて本戦を決定します。
- その他の規則については、日本テニス協会規則に準じます。
- プレー中の事故等については、主催者側では責任を負いかねますので各自で十分に注意して下さい。
- 雨天等により試合の有無が不明の場合は、各団体代表に問い合わせして下さい。ただし、一般の参加者は
☎ 090-2314-0173協会事務局および ☎ 2949-9111に問い合わせして下さい。
☆ 小雨の場合は大会会場に集合となります。

注意事項

本年度より試合前のコートの開放はありませんのでご注意下さい。

☆ 予選順位決定

- ① 勝ち数
- ② 2組同じ勝ち数の場合(直接対決の勝者)
- ③ 3組同じ勝ち数の場合(得失ゲーム差)
- ④ 3組同じ勝ち数の場合(取得ゲーム数)
- ⑤ 3組同じ勝ち数の場合(失ゲーム数)

セルフジャッジについて

- サービス、ストローク等を受け付ける方が相手によく聞こえるように、フォルト、レット、アウトのコールをする。
- ポイントおよびゲーム数のコールは、サービスサイトが相手に良く聞こえるようにコールする。
- コールは瞬間にして下さい。アウトかインか不明の場合は、インと判定をして下さい。
- フットフォルトは各自で十分注意して下さい。

参加団体

- ・ 日機装(日)・ブリヂストンTH(ブ)・所沢ウィング(ウ)・一般(一)・所沢市役所(市)・ノーサイド(ノ)・FTC(梟)・双実(双)
- ・ ゴールドベル(ゴ)・フラワーヒル(フ)・ブリッツ(ブリ)・TTF(T)・ダイナミック(ダ)・フレックス(フレ)・First(F)
- ・ JSS所沢(J)・鷺宮製作所(鷺)・郊外マシオン(郊)・ダックス(ダッ)・パドル(P)・防衛医大(防)・わせだテニスサークル(わ)
- ・ Y'S(Y)・アカデミア(A)・まんザワテニスクラブ(ま)・ブランプリエ(ブラ)・JNW(Jr)・NIL(N)・所北OB(所)
- ・ ショット&ショット(シ)

2009年男子春季シングルス本戦

(5月 2日)

本戦全員 8 : 30

(ラッキールーザー申込受付 8 : 30)

高木 (ダ)

8 - 5

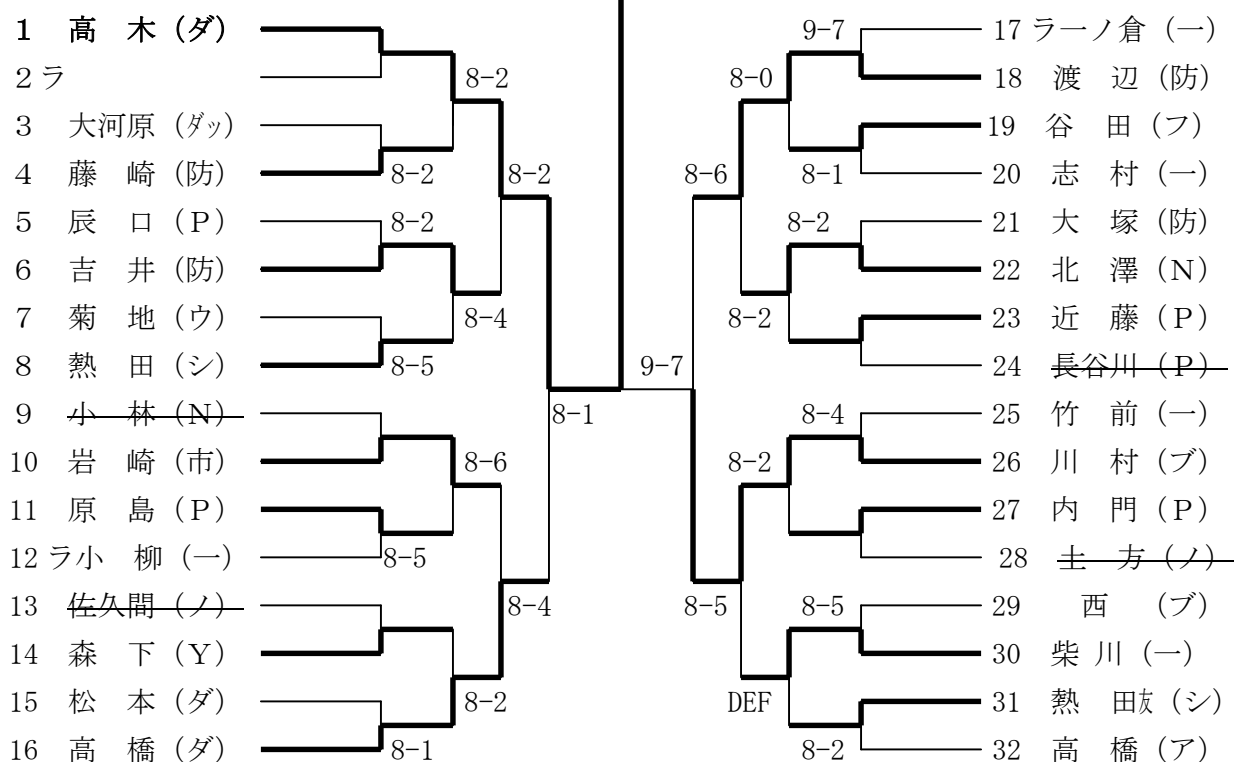

シード順位

- | | | | |
|---|--------|---|---------|
| 1 | 高木 (ダ) | 5 | 小林 (N) |
| 2 | 宮下 (ゴ) | • | 竹前 (一) |
| 3 | 桐生 (P) | • | 長谷川 (P) |
| 4 | 高橋 (ダ) | 8 | 熱田 (シ) |

2009年男子春季ダブルス本戦

(4月12日)

本戦全員 8 : 30

(ラッキーローザー申込受付 8 : 30)

土方・古川 (ノ)

9 - 8 (7)

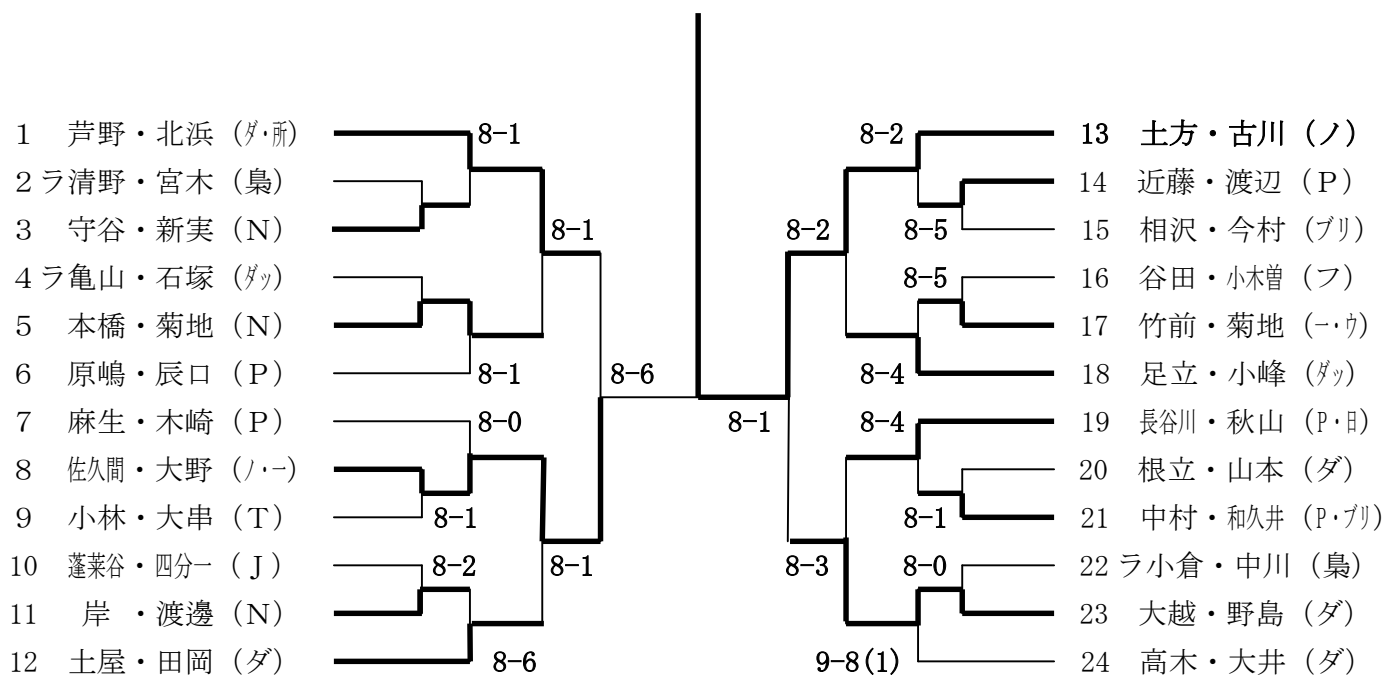

シード順位

- | | |
|---------------|----------------|
| 1 芦野・北浜 (ダ・所) | 5 桐生・木崎 (P) |
| 2 土方・古川 (ノ) |) 長谷川・秋山 (P・日) |
| 3 高木・大井 (ダ) | |
| 4 土屋・田岡 (ダ) | 8 原嶋・辰口 (P) |

2009年男子ベテラン春季シングルス本戦

(5月 2日) 本戦全員 11:00

(ラッキールーザー申込受付 11:00)

小松川 (ゴ) 8-3

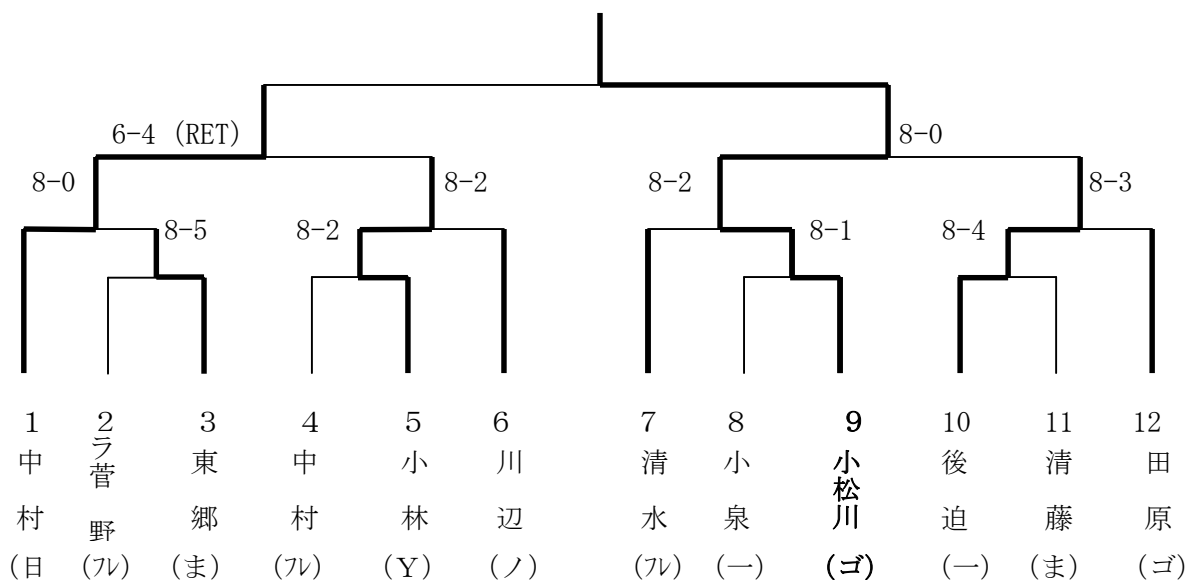

2009年男子ベテラン春季シングルス予選

(4月25日)

集合時間：全員 8:30

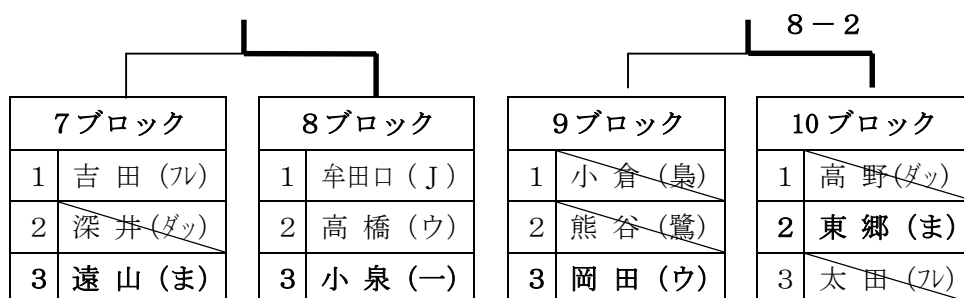
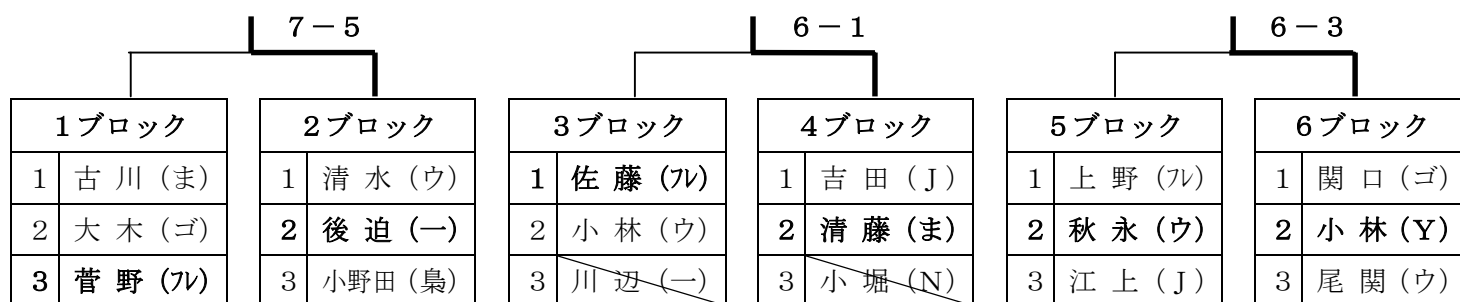

2009年男子ベテラン春季ダブルス本戦

(4月12日)

本戦全員 12:30 (ラッキーローザー申込受付 12:30)

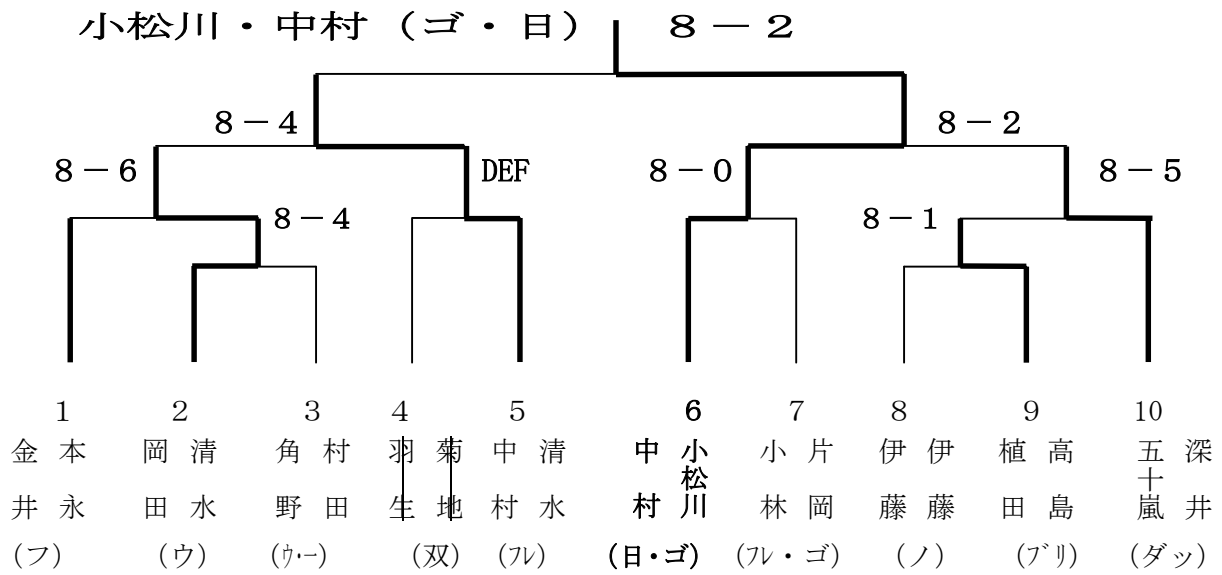

2009年男子ベテラン春季ダブルス予選

(4月5日)

集合時間 1~4 10:30 ・ 5~8 12:30

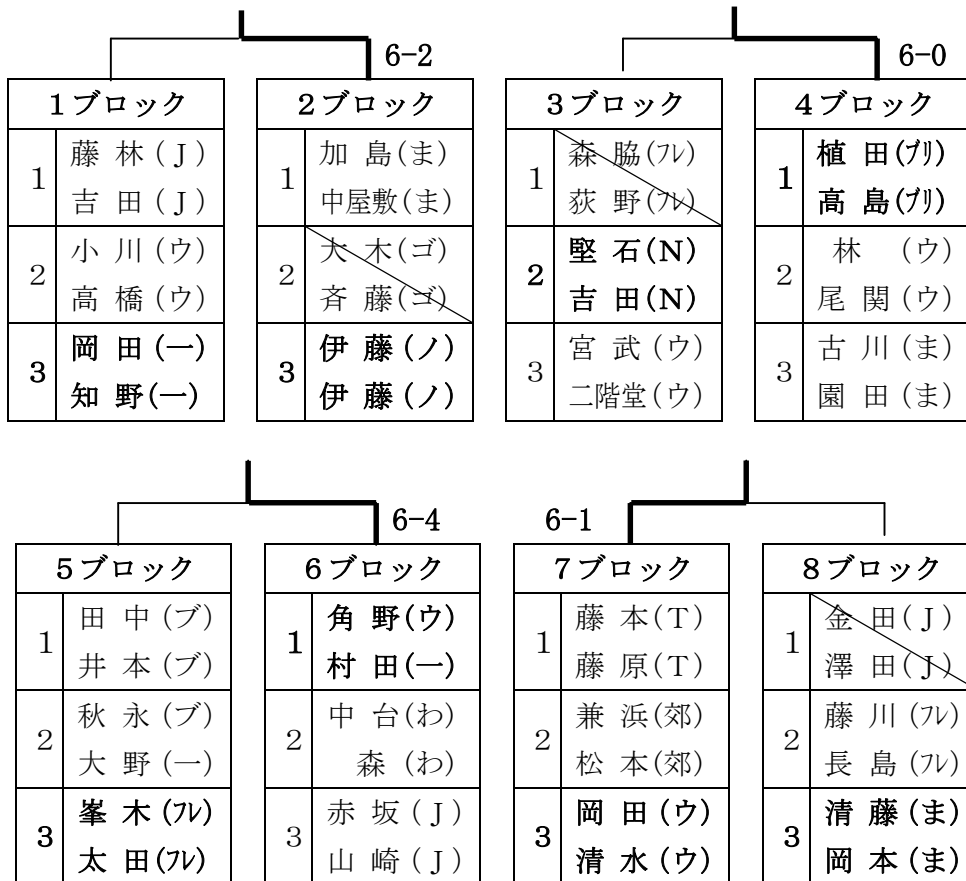

男子シングルス予選

(4月4日)

集合時間

1～12 8:30 ・ 13～24 10:30
25～32 12:30

| | | | | | |
|----------------------|-----------|---------------------|----------------------|---------------------|---------------------|
| 6-1 | | 6-1 | | 6-0 | |
| 1ブロック | 2ブロック | 3ブロック | 4ブロック | 5ブロック | 6ブロック |
| 1 森 (防) | 1 鹿島 (ダ) | 1 篠崎 (N) | 1 谷田 (フ) | 1 中島 (J) | 1 渡辺 (P) |
| 2 柴川 (一) | 2 斉藤 (ブ) | 2 高塚 (一) | 2 山浦 (ウ) | 2 渡辺 (防) | 2 稲場 (ブ) |
| 3 飯郷 (P) | 3 林 (ア) | 3 石井 (市) | 3 小西 (N) | 3 亀山 (ダ) | 3 日隈 (ア) |
| 3-1RET | | 6-2 | | 6-1 | |
| 7ブロック | 8ブロック | 9ブロック | 10ブロック | 11ブロック | 12ブロック |
| 1 菊地 (ウ) | 1 野口 (P) | 1 増田 (ア) | 1 小柳 (一) | 1 山田 (梟) | 1 尾崎 (ア) |
| 2 田原 (防) | 2 森内 (一) | 2 越後 (N) | 2 清水 (ダ) | 2 原島 (P) | 2 平岡 (7) |
| 3 西原 (鷲) | 3 高橋 (ア) | 3 森下 (Y) | 3 中澤 (防) | 3 岡崎 (市) | 3 新実 (N) |
| 6-2 | | 6-1 | | 6-0 | |
| 13ブロック | 14ブロック | 15ブロック | 16ブロック | 17ブロック | 18ブロック |
| 1 北澤 (N) | 1 佐藤 (N) | 1 町田 (市) | 1 荻原 (ブ) | 1 稲富 (P) | 1 山崎 (ブ) |
| 2 唐橋 (ブ) | 2 田所 (一) | 2 弓田 (防) | 2 大河原 (ダ) | 2 後藤 (防) | 2 松本 (ダ) |
| 3 池山 (防) | 3 松田 (ア) | 3 渡辺 (P) | 3 宮坂 (一) | 3 青木 (一) | 3 太田 (ウ) |
| 6-0 | | 6-1 | | 6-3 | |
| 19ブロック | 20ブロック | 21ブロック | 22ブロック | 23ブロック | 24ブロック |
| 1 内門 (P) | 1 牧野内 (ア) | 1 角野 (ウ) | 1 西 (鷲) | 1 清野 (梟) | 1 吉岡 (ダ) |
| 2 野口 (ゴ) | 2 小柳 (フ) | 2 川谷 (P) | 2 大河原 (N) | 2 磯貝 (ア) | 2 永谷 (防) |
| 3 渋谷 (防) | 3 清水 (一) | 3 吉井 (防) | 3 松田 (Jr) | 3 近藤 (P) | 3 一ノ倉 (一) |
| 6-2 | | 6-3 | | 5-3RET | |
| 25ブロック | 26ブロック | 27ブロック | 28ブロック | 29ブロック | 30ブロック |
| 1 湯原 (ダ) | 1 熱田 (シ) | 1 岩崎 (市) | 1 野中 (P) | 1 藤原 (ア) | 1 山田 (ダ) |
| 2 森田 (P) | 2 川村 (ブ) | 2 板橋 (防) | 2 伊勢根 (Y) | 2 守谷 (N) | 2 熱田 (シ) |
| 3 児玉 (鷲) | 3 田中 (鷲) | 3 松川 (一) | 3 釣田 (ア) | 3 林 (ブ) | 3 橋本 (市) |
| 6-4 | | | | | |
| 31ブロック | 32ブロック | | | | |
| 1 小木曾 (フ) | 1 藤崎 (防) | | | | |
| 2 松田 (Jr) | 2 内田 (N) | | | | |
| 3 青沢 (ダ) | 3 宮木 (梟) | | | | |

男子ダブルス予選

(4月5日)

集合時間

1～12 8:30 ・ 13～20 10:30

| | | | | | |
|------------------|------------------|-------------------|------------------|------------------|--------------------|
| 6-1 | | 6-1 | | 6-2 | |
| 1ブロック | 2ブロック | 3ブロック | 4ブロック | 5ブロック | 6ブロック |
| 1 守谷(N) 新実(N) | 1 森田(ア) 岸(ア) | 1 築地(市) 下川原(市) | 1 中川(梟) 小倉(梟) | 1 大月(ブ) 島岡(ブ) | 1 松田(ア) 松田明(Jr) |
| 2 高畠(T) 室川(T) | 2 柳田(ブ) 木下(ブ) | 2 岸(N) 渡邊(N) | 2 佐藤(一) 佐藤(一) | 2 太田(ウ) 入江(一) | 2 飯郷(P) 渡辺(P) |
| 3 山田(ダ) 藤本(ダ) | 3 高塚(一) 高塚(一) | 3 伊勢根(Y) 白相(Y) | 3 増田(ア) 小沢(ア) | 3 布施(一) 宮田(一) | 3 根立(ダ) 山本(ダ) |

| | | | | | |
|------------------|---------------------|------------------|------------------|------------------|------------------|
| 6-0 | | 6-3 | | 6-1 | |
| 7ブロック | 8ブロック | 9ブロック | 10ブロック | 11ブロック | 12ブロック |
| 1 青沢(ダ) 清水(ダ) | 1 高野(ブ) 渡辺(ブ) | 1 藤原(ア) 落合(ア) | 1 斉藤(ブ) 菊地(ブ) | 1 早川(J) 森(J) | 1 亀山(ダ) 石塚(ダ) |
| 2 林(ア) 森下(ア) | 2 松田広(Jr) 中島(Jr) | 2 石垣(一) 小林(一) | 2 大越(ダ) 野島(ダ) | 2 本橋(N) 菊地(N) | 2 中尾(一) 中尾(一) |
| 3 竹前(一) 菊地(ウ) | 3 室賀(梟) 水谷(梟) | 3 宮下(鷲) 熊谷(鷲) | 3 高橋(T) 小西(T) | 3 当麻(市) 岡崎(市) | 3 川本(ア) 出口(ア) |

| | | | | | |
|-------------------|-------------------|-------------------|------------------|-------------------|------------------|
| 6-3 | | 6-0 | | 6-2 | |
| 13ブロック | 14ブロック | 15ブロック | 16ブロック | 17ブロック | 18ブロック |
| 1 小野田(梟) 山田(梟) | 1 高野(日) 藪内(日) | 1 近藤(P) 渡辺(P) | 1 宮木(梟) 清野(梟) | 1 小野田(鷲) 谷(鷲) | 1 芹田(日) 金子(日) |
| 2 古賀(ブ) 橋本(ブ) | 2 工藤(ア) 工藤(Jr) | 2 牧野内(ア) 岩崎(ア) | 2 門倉(ゴ) 門倉(ブ) | 2 小堀(N) 佐藤(N) | 2 鹿島(ダ) 斉藤(ダ) |
| 3 松川(一) 志村(一) | 3 大河原(ダ) 菊地(ダ) | 3 一ノ倉(一) 小柳(一) | 3 小西(N) 小林(N) | 3 佐久間(ノ) 大野(一) | 3 尾崎(ア) 磯貝(ア) |

| | |
|------------------|------------------|
| 6-0 | |
| 19ブロック | 20ブロック |
| 1 西野(梟) 平岡(ウ) | 1 内田(N) 北澤(N) |
| 2 高橋(ア) 日隈(ア) | 2 相沢(カ) 今村(カ) |
| 3 赤坂(J) 鈴木(J) | 3 佐藤(ウ) 岩田(ウ) |

2009年女子春季シングルス本戦

(4月12日)

本戦全員 11:30

(ラッキールーザー申込受付 11:30)

田村 (P) 8-1

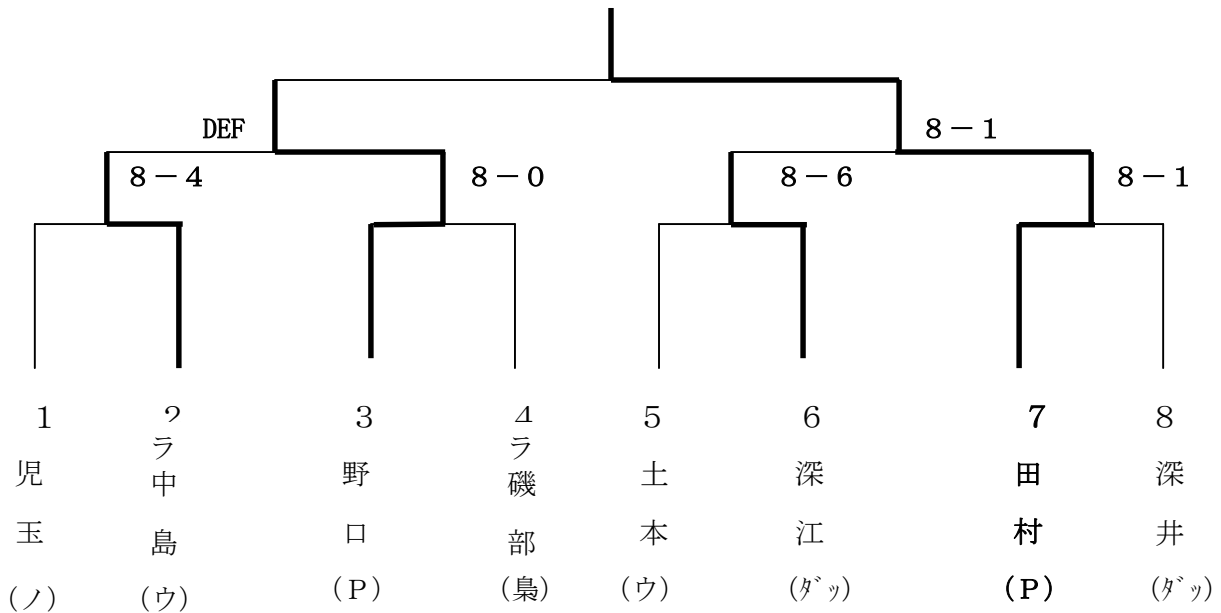

2009年女子春季シングルス予選

(4月5日)

集合時間: 全員 12:30

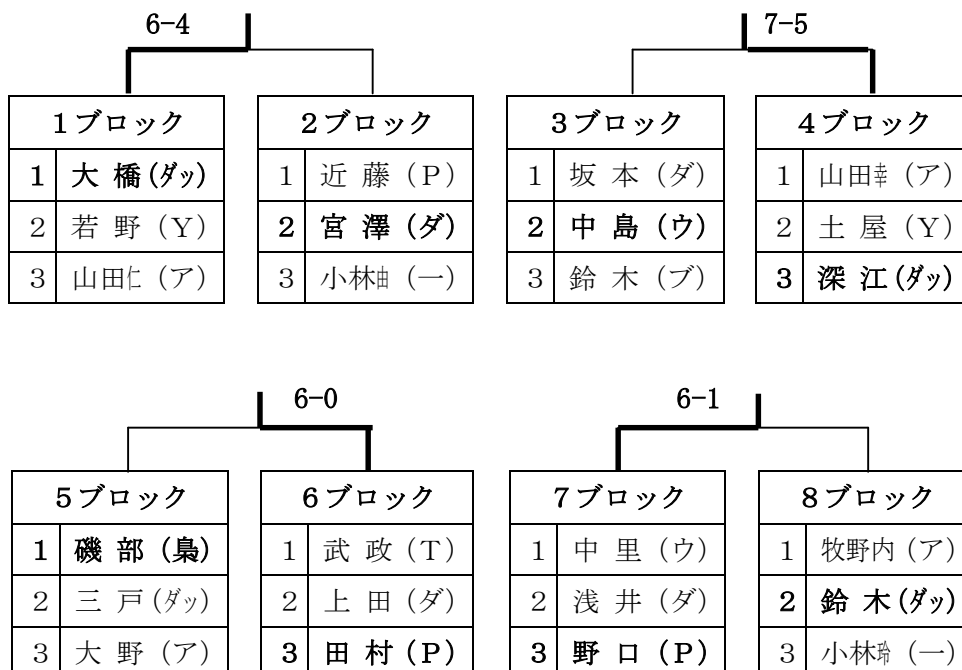

2009年女子春季ダブルス本戦

(5月 2日)

本戦全員 12:00 (ラッキールーザー申込受付 12:00)

板橋・板橋 (一) 8-6

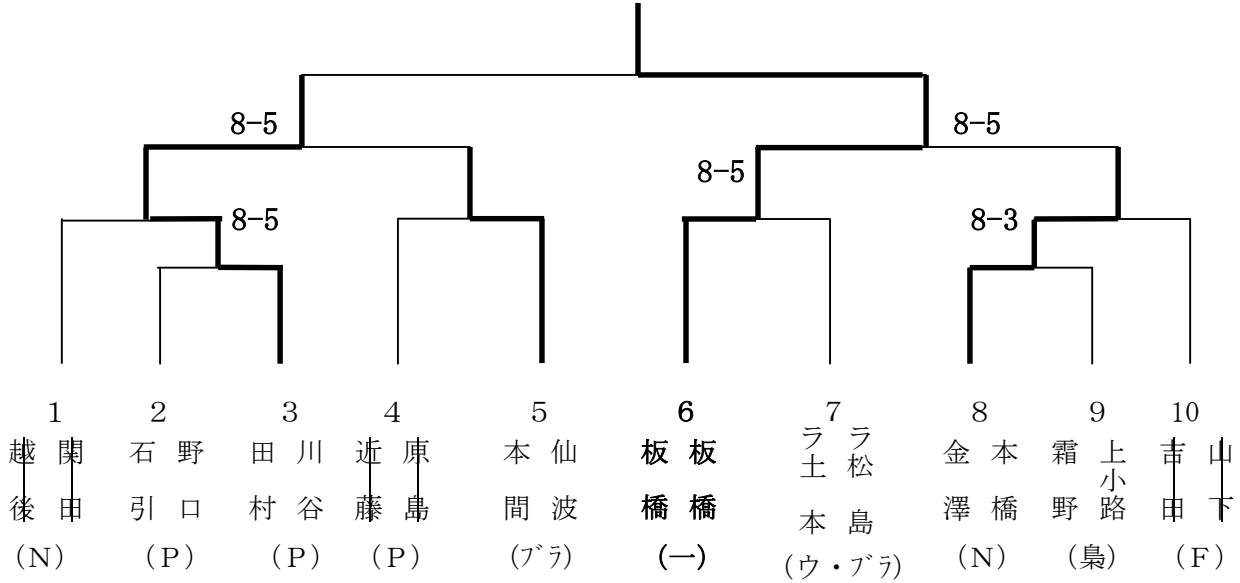

2009年女子春季ダブルス予選

(4月25日) 集合時間: 全員 10:30

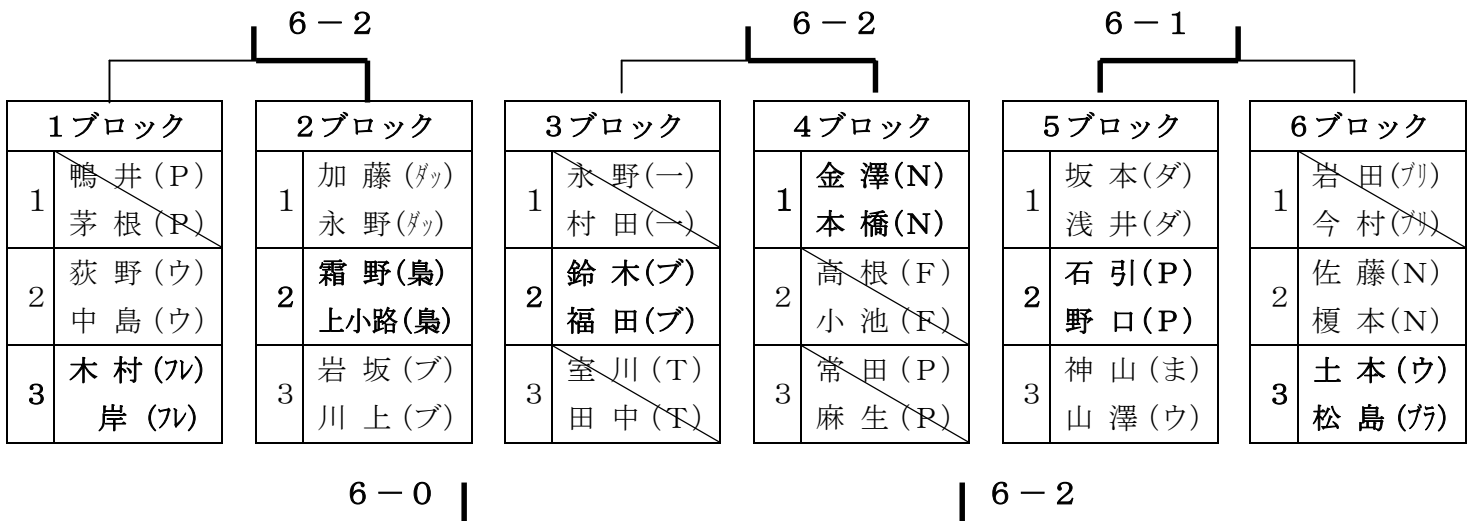

| 7ブロック | | 8ブロック | | 9ブロック | | 10ブロック | |
|-------|----------------|-------|------------------------------|-------|----------------------------|--------|----------------------------|
| 1 | 富田(ウ) 宮武(ウ) | 1 | 中出(ブ) 青島(ブ) | 1 | 安藤(T) 武政(T) | 1 | 吉原(梟) 武井(梟) |
| 2 | 阿部(フ) 春日(フ) | 2 | 高木(鷲) 河村(鷲) | 2 | 本橋(ブ) 本橋(ブ) | 2 | 田村(P) 川谷(P) |
| 3 | 秋田(P) 宮地(P) | 3 | 深井(ダッ) 山田(ダッ) | 3 | 山田(ア) 山上(ア) | 3 | 守谷(N) 高橋(N) |